

DEWALT®



**Instruction Manual
Guide D'utilisation
Manual de instrucciones**

DCE210

20V Max* Compact Press Tool

Outil de sertissage 20V max*

Herramienta de Prensado de 20V Máx*

www.DEWALT.com

**If you have questions or comments, contact us.
Pour toute question ou tout commentaire, nous contacter.
Si tiene dudas o comentarios, contáctenos.**

1-800-4-DEWALT

English (**original instructions**)

3

Français (*traduction de la notice d'instructions originale*)

13

Español (*traducido de las instrucciones originales*)

25

Fig. A

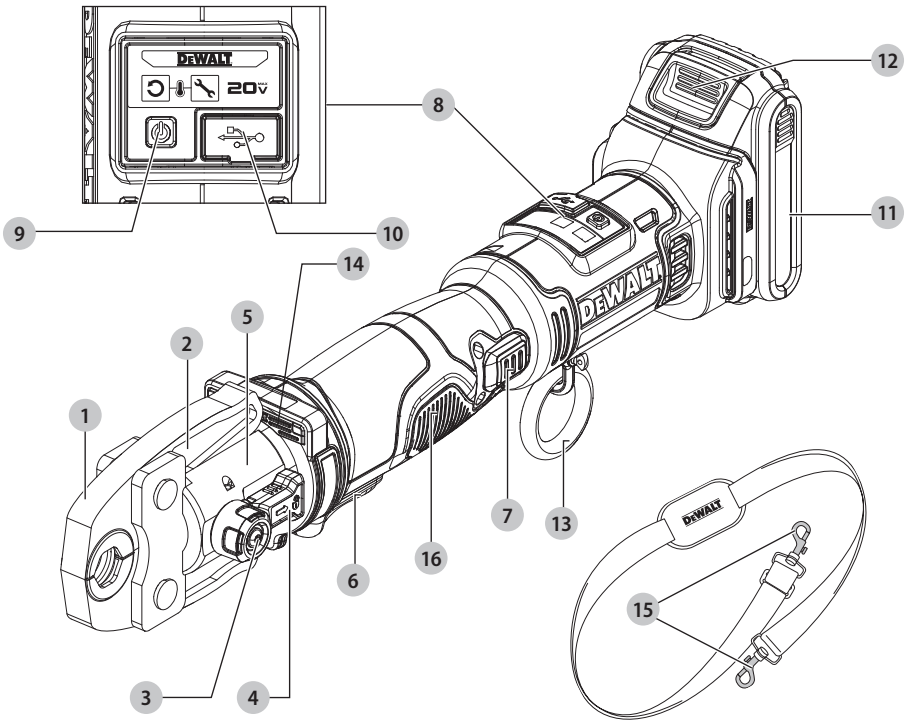

- 1 Press Jaw
- 2 Jaw arms
- 3 Jaw Retention Pin
- 4 Lock/release slide
- 5 180° Rotating head
- 6 Trigger Switch
- 7 Ram Release Button
- 8 Diagnostics panel
- 9 Power ON/OFF switch
- 10 USB-C Port
- 11 Battery Pack
- 12 Battery Release
- 13 Shoulder Strap Ring
- 14 LED Worklight
- 15 Shoulder Strap Clip
- 16 Main Handle

- 1 Mâchoire de presse
- 2 Bras de la mâchoire
- 3 Goupille de retenue de la mâchoire
- 4 Glissière de verrouillage/déverrouillage
- 5 Tête rotative 180°
- 6 Gâchette
- 7 Bouton de déblocage du piston
- 8 Panneau de diagnostic
- 9 Interrupteur ON/OFF
- 10 Port USB-C
- 11 Bloc de batterie
- 12 Déclencheur du bloc-piles
- 13 Anneau de bandoulière
- 14 Lampe de travail DEL
- 15 Attache pour bandoulière
- 16 Poignée principale

- 1 Mordaza de prensa
- 2 Brazos de mordaza
- 3 Pasador de retención de mordaza
- 4 Corredera de bloqueo/liberación
- 5 Cabeza giratoria de 180°
- 6 Interruptor de gatillo
- 7 Botón de liberación de ariete
- 8 Tablero de diagnóstico
- 9 Interruptor de encendido/apagado
- 10 Puerto USB-C
- 11 Paquete de batería
- 12 Liberación de batería
- 13 Anillo de correa de hombro
- 14 Linterna LED
- 15 Sujetador de correa de hombro
- 16 Manija principal

Fig. B

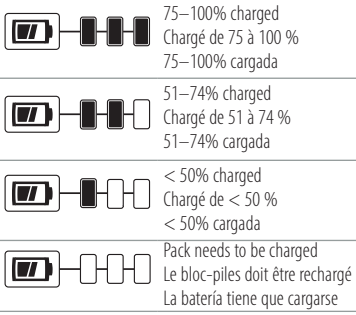

Fig. C

Indicators/Témoin/Indicador

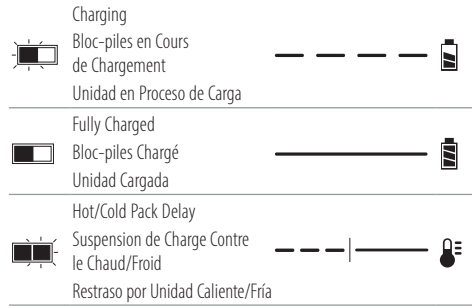

Fig. D

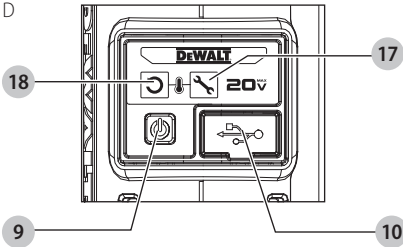

Fig. E

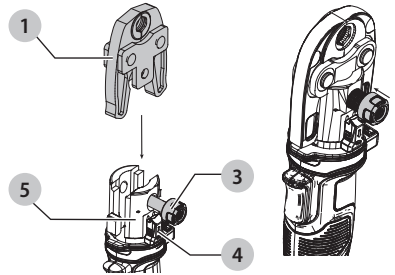

Fig. F

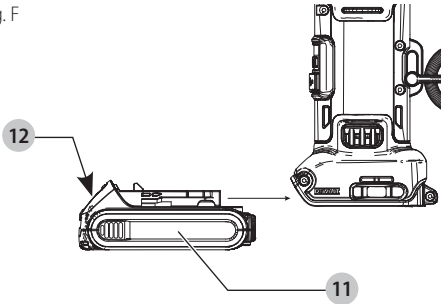

Fig. G

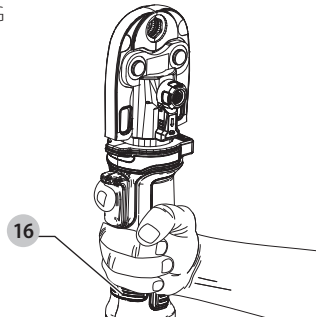

Fig. H

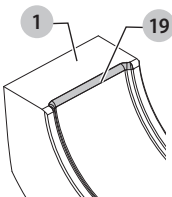

Fig. J

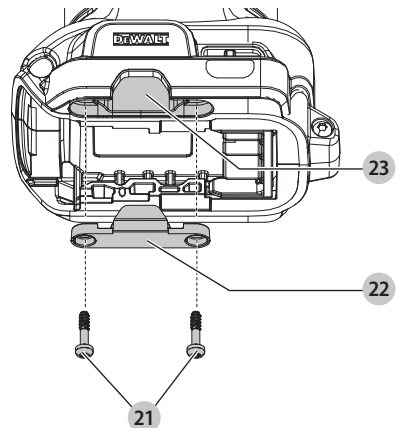
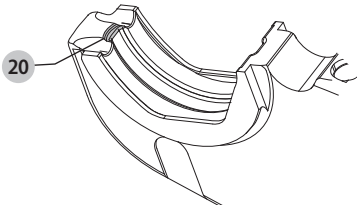



Fig. I



 **WARNING: Read all safety warnings and all instructions.** Failure to follow the warnings and instructions may result in electric shock, fire and/or serious injury.

 **WARNING:** To reduce the risk of injury, read the instruction manual.

Intended Use

This press tool is designed for professional pressing of specific plumbing applications only. Only trained personnel should operate this tool.

DO NOT use under wet conditions or in the presence of flammable liquids or gases.

Your heavy-duty cordless press tool is a professional power tool.

DO NOT let children come into contact with the tool.

Supervision is required when inexperienced operators use this tool.

Definitions: Safety Alert Symbols and Words

This instruction manual uses the following safety alert symbols and words to alert you to hazardous situations and your risk of personal injury or property damage.

 **DANGER:** Indicates an imminently hazardous situation which, if not avoided, **will** result in **death or serious injury**.

 **WARNING:** Indicates a potentially hazardous situation which, if not avoided, **could** result in **death or serious injury**.

 **CAUTION:** Indicates a potentially hazardous situation which, if not avoided, **may** result in **minor or moderate injury**.

 **NOTICE:** Indicates a practice **not related to personal injury** which, if not avoided, **may** result in **property damage**.

(Used without word) Indicates a safety related message.

GENERAL POWER TOOL SAFETY WARNINGS

 **WARNING: Read all safety warnings, instructions, illustrations and specifications provided with this power tool.** Failure to follow all instructions listed below may result in electric shock, fire and/or serious injury.

SAVE ALL WARNINGS AND INSTRUCTIONS FOR FUTURE REFERENCE.

The term "power tool" in the warnings refers to your mains-operated (corded) power tool or battery-operated (cordless) power tool.

1) Work Area Safety

- Keep work area clean and well lit.** Cluttered or dark areas invite accidents.
- Do not operate power tools in explosive atmospheres, such as in the presence of flammable liquids, gases or dust.** Power tools create sparks which may ignite the dust or fumes.

- Keep children and bystanders away while operating a power tool.** Distractions can cause you to lose control.

2) Electrical Safety

- Power tool plugs must match the outlet. Never modify the plug in any way. Do not use any adapter plugs with earthed (grounded) power tools.** Unmodified plugs and matching outlets will reduce risk of electric shock.
- Avoid body contact with earthed or grounded surfaces, such as pipes, radiators, ranges and refrigerators.** There is an increased risk of electric shock if your body is earthed or grounded.
- Do not expose power tools to rain or wet conditions.** Water entering a power tool will increase the risk of electric shock.
- Do not abuse the cord. Never use the cord for carrying, pulling or unplugging the power tool. Keep cord away from heat, oil, sharp edges or moving parts.** Damaged or entangled cords increase the risk of electric shock.
- When operating a power tool outdoors, use an extension cord suitable for outdoor use.** Use of a cord suitable for outdoor use reduces the risk of electric shock.
- If operating a power tool in a damp location is unavoidable, use a ground fault circuit interrupter (GFCI) protected supply.** Use of a GFCI reduces the risk of electric shock.

3) Personal Safety

- Stay alert, watch what you are doing and use common sense when operating a power tool. Do not use a power tool while you are tired or under the influence of drugs, alcohol or medication.** A moment of inattention while operating power tools may result in serious personal injury.
- Use personal protective equipment. Always wear eye protection.** Protective equipment such as a dust mask, non-skid safety shoes, hard hat, or hearing protection used for appropriate conditions will reduce personal injuries.
- Prevent unintentional starting. Ensure the switch is in the off position before connecting to power source and/or battery pack, picking up or carrying the tool.** Carrying power tools with your finger on the switch or energizing power tools that have the switch on invites accidents.
- Remove any adjusting key or wrench before turning the power tool on.** A wrench or a key left attached to a rotating part of the power tool may result in personal injury.
- Do not overreach. Keep proper footing and balance at all times.** This enables better control of the power tool in unexpected situations.
- Dress properly. Do not wear loose clothing or jewelry. Keep your hair, clothing and gloves away from moving parts.** Loose clothes, jewelry or long hair can be caught in moving parts.

- g) **If devices are provided for the connection of dust extraction and collection facilities, ensure these are connected and properly used.** Use of dust collection can reduce dust-related hazards.
- h) **Do not let familiarity gained from frequent use of tools allow you to become complacent and ignore tool safety principles.** A careless action can cause severe injury within a fraction of a second.

4) Power Tool Use and Care

- a) **Do not force the power tool. Use the correct power tool for your application.** The correct power tool will do the job better and safer at the rate for which it was designed.
- b) **Do not use the power tool if the switch does not turn it on and off.** Any power tool that cannot be controlled with the switch is dangerous and must be repaired.
- c) **Disconnect the plug from the power source and/or remove the battery pack, if detachable, from the power tool before making any adjustments, changing accessories, or storing power tools.** Such preventive safety measures reduce the risk of starting the power tool accidentally.
- d) **Store idle power tools out of the reach of children and do not allow persons unfamiliar with the power tool or these instructions to operate the power tool.** Power tools are dangerous in the hands of untrained users.
- e) **Maintain power tools and accessories. Check for misalignment or binding of moving parts, breakage of parts and any other condition that may affect the power tool's operation. If damaged, have the power tool repaired before use.** Many accidents are caused by poorly maintained power tools.
- f) **Keep cutting tools sharp and clean.** Properly maintained cutting tools with sharp cutting edges are less likely to bind and are easier to control.
- g) **Use the power tool, accessories and tool bits, etc. in accordance with these instructions, taking into account the working conditions and the work to be performed.** Use of the power tool for operations different from those intended could result in a hazardous situation.
- h) **Keep handles and grasping surfaces dry, clean and free from oil and grease.** Slippery handles and grasping surfaces do not allow for safe handling and control of the tool in unexpected situations.

5) Battery Tool Use and Care

- a) **Recharge only with the charger specified by the manufacturer.** A charger that is suitable for one type of battery pack may create a risk of fire when used with another battery pack.
- b) **Use power tools only with specifically designated battery packs.** Use of any other battery packs may create a risk of injury and fire.
- c) **When battery pack is not in use, keep it away from other metal objects, like paper clips, coins,**

keys, nails, screws or other small metal objects, that can make a connection from one terminal to another. Shorting the battery terminals together may cause burns or a fire.

- d) **Under abusive conditions, liquid may be ejected from the battery; avoid contact. If contact accidentally occurs, flush with water. If liquid contacts eyes, additionally seek medical help.** Liquid ejected from the battery may cause irritation or burns.
- e) **Do not use a battery pack or tool that is damaged or modified.** Damaged or modified batteries may exhibit unpredictable behavior resulting in fire, explosion or risk of injury.
- f) **Do not expose a battery pack or tool to fire or excessive temperature.** Exposure to fire or temperature above 265 °F (130 °C) may cause explosion.
- g) **Follow all charging instructions and do not charge the battery pack or tool outside the temperature range specified in the instructions.** Charging improperly or at temperatures outside the specified range may damage the battery and increase the risk of fire.

6) Service

- a) **Have your power tool serviced by a qualified repair person using only identical replacement parts.** This will ensure that the safety of the power tool is maintained.
- b) **Never service damaged battery packs.** Service of battery packs should only be performed by the manufacturer or authorized service providers.

Additional Safety Rules for Press Tool



WARNING: Use the press tool only with DEWALT or DEWALT-approved attachments. Other uses or modifying the press tool for other applications may damage the press tool, damage the attachments and/or can result in a faulty installation. Faulty installations can result in catastrophic failures, injury to installers and damage to property.





WARNING: Though this DEWALT press tool will reach the proper pressure to complete a press successfully, connections can only be effective when the connection is free from defects and when the press is properly prepared according to the fitting manufacturer's installation procedures. Proper preparation and installation is the responsibility of the installing contractor.

- **Only use DEWALT or DEWALT-approved attachments with a compression range rated for this tool.**
- **Keep all body parts away from the attachments during operation and any time the power is ON. A moment of inattention while operating power tools, may result in serious personal injury. Fingers or hands can be crushed, fractured or amputated if they become caught in the attachments.**

- **Inspect tool and attachments before use for any loose or missing parts. Never attempt to repair or use a damaged jaw set or other attachment.** Replace with a new jaw set or attachment.
- **This tool produces large forces that can break attachments or parts and cause injury.** Always be attentive and take proper safety precautions, including wearing eye protection.
- **Crush hazard. Never run the tool without a jaw set or attachment installed.**
- **Only trained personnel should operate this tool.**
- **Before operating, inspect the tool and LEDs on the diagnostics panel.** Correct any problems before using the tool. Reference the **LED Indications** section for a list of possible problems and solutions.
- **Before operating, inspect job site for hazards including chemicals or waste that could remain in pipes.**
- **Before operating, read and understand all safety and operating instructions including the fitting manufacturer's installation instructions and the instructions for any other equipment used with this tool.** Failure to follow all instructions and warnings may result in property damage and/or serious personal injury.
- **Keep the pressing area of the tool free from hands and other objects while tool is in use.** Fingers could be crushed.
- **Secure and support the material prior to making the press to prevent movement during pressing.**
- **Keep a firm grip on the tool at all times.** Forces on the tool may change during and after the press.
- **Always wear eye protection.**
- **Press operations may cause material pieces to fly. Flying particles can cause permanent eye damage.** ALWAYS wear eye protection.
- **Always wear gloves when operating tool and handling materials.** The ends of the materials can be sharp and can cause serious personal injury.
- **Always wear safety shoes to protect your feet from sharp metal debris on the floor.**

Additional Safety Information

-  **WARNING:** Never modify the power tool or any part of it. Damage or personal injury could result.
-  **WARNING: ALWAYS** use safety glasses. Everyday eyeglasses are NOT safety glasses. Also use face or dust mask if cutting operation is dusty. ALWAYS WEAR CERTIFIED SAFETY EQUIPMENT:
 - ANSI Z87.1 eye protection (CAN/CSA Z94.3),
 - ANSI S12.6 (S3.19) hearing protection,
 - NIOSH/OSHA/MSHA respiratory protection.
-  **WARNING:** Some dust created by power sanding, sawing, grinding, drilling, and other construction activities contains chemicals known to the State of California to cause cancer, birth defects or

other reproductive harm. Some examples of these chemicals are:













- lead from lead-based paints,
- crystalline silica from bricks and cement and other masonry products, and
- arsenic and chromium from chemically-treated lumber.

Your risk from these exposures varies, depending on how often you do this type of work. To reduce your exposure to these chemicals: work in a well-ventilated area, and work with approved safety equipment, such as dust masks that are specially designed to filter out microscopic particles.

- **Wear protective clothing and wash exposed areas with soap and water.** Allowing dust to get into your mouth, eyes, or lie on the skin may promote absorption of harmful chemicals. Direct particles away from face and body.
- **Use the appropriate dust extractor vacuum to remove the vast majority of static and airborne dust.** Failure to remove static and airborne dust could contaminate the working environment or pose an increased health risk to the operator and those in close proximity.
- **Air vents often cover moving parts and should be avoided.** Loose clothes, jewelry or long hair can be caught in moving parts.

 **CAUTION:** When not in use, place tool on its side on a stable surface where it will not cause a tripping or falling hazard. Some tools with large battery packs will stand upright on the battery pack but may be easily knocked over.

The label on your tool may include the following symbols. The symbols and their definitions are as follows:

V.....volts	 or AC/DC.....alternating or direct current
Hz.....hertz	Class II Construction (double insulated)
min.....minutes	n_0no load speed
 or DC.....direct current	n.....rated speed
Class I Construction (grounded)	PSI.....pounds per square inch
...../min.....per minute	earthing terminal
BPM.....beats per minute	safety alert symbol
IPM.....impacts per minute	visible radiation—do not stare into the light
OPM.....oscillations per minute	wear respiratory protection
RPM.....revolutions per minute	wear eye protection
sfpm.....surface feet per minute	wear hearing protection
SPM.....strokes per minute	read all documentation
A.....amperes	do not expose to rain
W.....watts	
Wh.....watt hours	
Ah.....amp hours	
 or AC.....alternating current	

BATTERIES AND CHARGERS

The battery pack is not fully charged out of the carton. Before using the battery pack and charger, read the safety instructions below and then follow charging procedures outlined. When ordering replacement battery packs, be sure to include the catalog number and voltage.

READ ALL INSTRUCTIONS

Important Safety Instructions for All Battery Packs



WARNING: Read all safety warnings, instructions, and cautionary markings for the battery pack, charger and product. Failure to follow the warnings and instructions may result in electric shock, fire and/or serious injury.

- **Do not charge or use the battery pack in explosive atmospheres, such as in the presence of flammable liquids, gases or dust.** Inserting or removing the battery pack from the charger may ignite the dust or fumes.
- **NEVER force the battery pack into the charger. DO NOT modify the battery pack in any way to fit into a non-compatible charger as battery pack may rupture causing serious personal injury.** Consult the chart at the end of this manual for compatibility of batteries and chargers.
- **Charge the battery packs only in DeWALT chargers.**
- **DO NOT splash or immerse in water or other liquids.**
- **DO NOT allow water or any liquid to enter battery pack.**
- **Do not store or use the tool and battery pack in locations where the temperature may reach or exceed 104 °F (40 °C) (such as outside sheds or metal buildings in summer).** For best life, store battery packs in a cool, dry location.
NOTE: Do not store the battery packs in a tool with the trigger switch locked on. Never tape the trigger switch in the ON position.
- **Do not incinerate the battery pack even if it is severely damaged or is completely worn out.** The battery pack can explode in a fire. Toxic fumes and materials are created when lithium-ion battery packs are burned.
- **Do not expose a battery pack or appliance to fire or excessive temperature.** Exposure to fire or temperature above 265 °F (130 °C) may cause explosion.
- **Follow all charging instructions and do not charge the battery pack or appliance outside of the temperature range specified in the instructions.** Charging improperly or at temperatures outside of the specified range may damage the battery and increase the risk of fire.
- **If battery contents come into contact with the skin, immediately wash area with mild soap and water.** If battery liquid gets into the eye, rinse water over the open eye for 15 minutes or until irritation ceases. If medical attention is needed, the battery electrolyte is composed of a mixture of liquid organic carbonates and lithium salts.
- **Contents of opened battery cells may cause respiratory irritation.** Provide fresh air. If symptoms persist, seek medical attention.
- **Battery liquid may be flammable if exposed to spark or flame.**
- **Never attempt to open the battery pack for any reason. If the battery pack case is cracked or damaged, do not insert into the charger.** Do not crush, drop or damage the battery pack. Do not use a battery pack

or charger that has received a sharp blow, been dropped, run over or damaged in any way (e.g., pierced with a nail, hit with a hammer, stepped on). Damaged battery packs should be returned to the service center for recycling.

Storage Recommendations

The best storage place is one that is cool and dry, away from direct sunlight and excess heat or cold. Store the fully charged battery pack out of the charger.

Battery Pack Cleaning Instructions

Dirt and grease may be removed from the exterior of the battery pack using a cloth or soft non-metallic brush. Do not use water or any cleaning solutions.

Fuel Gauge Battery Packs (Fig. B)

Some battery packs include a fuel gauge. When the fuel gauge button is pressed and held, the LED lights will indicate the approximate level of charge remaining. This does not indicate tool functionality and is subject to variation based on product components, temperature, and end-user application.

Transportation



WARNING: Fire hazard. Do not store, carry, or transport the battery pack so that metal objects can contact exposed battery terminals. For example, do not place the battery pack in aprons, pockets, tool boxes, product kit boxes, drawers, etc., with loose nails, screws, keys, coins, hand tools, etc. When transporting individual battery packs, make sure that the battery terminals are protected and well insulated from materials that could contact them and cause a short circuit. **NOTE:** Li-ion battery packs should not be put in checked baggage on airplanes and must be properly protected from short circuits if they are in carry-on baggage.

Shipping the DeWALT FLEXVOLT® Battery Pack

The DeWALT FLEXVOLT® battery pack has a battery cap that should be used when shipping the battery pack.

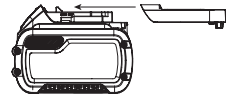

Attach the cap to the battery pack to ready it for shipping. This converts the battery pack to three separate 20V batteries. The three batteries have the Watt hour rating labeled "Shipping" on the battery pack. If shipping without the cap or in a tool, the pack is one battery at the Watt hour rating labeled "Use."

Example battery pack label:

USE: 120 Wh SHIPPING: 3 x 40 Wh

In this example, the battery pack is three batteries with 40 Watt hours each when using the cap. Otherwise, the battery pack is one battery with 120 Watt hours.

The RBRC® Seal

Please take your spent battery packs to an authorized DeWALT service center or to your local retailer for recycling. In some areas, it is illegal to place spent battery packs in the trash. You may also contact your local recycling center for information on where to drop off the spent battery pack. Do not place in curbside recycling. For more information visit www.call2recycle.org or call the toll-free number in the RBRC® Seal.



RBRC® is a registered trademark of Call 2 Recycle, Inc.

Important Safety Instructions for All Battery Chargers



WARNING: Read all safety warnings, instructions, and cautionary markings for the battery pack, charger and product. Failure to follow the warnings and instructions may result in electric shock, fire and/or serious injury.

- **DO NOT attempt to charge the battery pack with any chargers other than a DeWALT charger.** DeWALT chargers and battery packs are specifically designed to work together.
- **These chargers are not intended for any uses other than charging DeWALT rechargeable battery packs.** Charging other types of battery packs may cause them to overheat and burst, resulting in personal injury, property damage, fire, electric shock or electrocution.
- **Do not expose the charger to rain or snow.**
- **Do not allow water or any liquid to enter charger.**
- **Pull by the plug rather than the cord when disconnecting the charger.** This will reduce the risk of damage to the electric plug and cord.
- **Make sure that the cord is located so that it will not be stepped on, tripped over or otherwise subjected to damage or stress.**
- **Do not use an extension cord unless it is absolutely necessary.** Use of improper extension cord could result in risk of fire, electric shock or electrocution.
- **When operating a charger outdoors, always provide a dry location and use an extension cord suitable for outdoor use.** Use of a cord suitable for outdoor use reduces the risk of electric shock.
- **An extension cord must have adequate wire size (AWG or American Wire Gauge) for safety.** The smaller the gauge number of the wire, the heavier the cord and thus the greater its capacity. An undersized cord will cause a drop in line voltage resulting in loss of power and overheating. The following table shows the correct size to use depending on total length of all extension cords plugged together, and nameplate ampere rating. If in doubt, use the next heavier gauge.

Minimum Gauge for Cord Sets

Volts	Total Length of Cord in Feet (meters)				
	25 (7.6)	50 (15.2)	100 (30.5)	150 (45.7)	
120V					
Ampere Rating		American Wire Gauge			
More Than	Not More Than				
0	6	18	16	16	14
6	10	18	16	14	12
10	12	16	16	14	12
12	16	14	12	Not Recommended	

- **Do not place any object on top of the charger or place the charger on a soft surface that might block the ventilation slots and result in excessive internal heat.** Place the charger in a position away from any heat source. The charger is ventilated through slots in the top and the bottom of the housing.
- **Do not operate the charger with a damaged cord or plug.** Have them replaced immediately.
- **Do not operate the charger if it has received a sharp blow, been dropped or otherwise damaged in any way.** Take it to an authorized service center.
- **Do not disassemble the charger; take it to an authorized service center when service or repair is required.** Incorrect reassembly may result in a risk of electric shock, electrocution or fire.
- **The charger is designed to operate on standard 120V household electrical power. Do not attempt to use it on any other voltage.** This does not apply to the vehicular charger.
- **Foreign materials of a conductive nature, such as, but not limited to, grinding dust, metal chips, steel wool, aluminum foil or any buildup of metallic particles should be kept away from the charger cavities and ventilation slots.**
- **Always unplug the charger from the power supply when there is no battery pack in the cavity.**

Charging a Battery (Fig. C)

1. Plug the charger into an appropriate outlet.
2. Insert and fully seat battery pack **11**. The red charging light(s) will continuously blink while charging.
3. Charging is complete when the red charging light(s) remain(s) continuously ON. Battery pack can be left in charger or removed.



WARNING: Only charge batteries in air temperature over 40 °F (4.5 °C) and below 104 °F (40 °C).

4. Charger will not charge a faulty battery pack, which may be indicated by the charging light(s) staying OFF. Take charger and battery pack to an authorized service center if light(s) stay(s) OFF.

NOTE: Refer to label near charging light(s) on charger for blink patterns. Older chargers may have additional information and/or may not have a yellow indicator light.

NOTE: To remove the battery pack, some chargers require the battery pack release button **12** to be pressed.

Hot/Cold Pack Delay

When the charger detects a battery pack that is too hot or too cold, it automatically starts a Hot/Cold Pack Delay, suspending charging until the battery pack has reached an appropriate temperature. The charger then automatically switches to the pack charging mode. This feature ensures maximum battery pack life.

A cold battery pack may charge at a slower rate than a warm battery pack.

The hot/cold pack delay will be indicated by the red light(s) continuing to blink but with the yellow light continuously ON. Once the battery pack has reached an appropriate temperature, the yellow light will turn OFF and the charger will resume the charging procedure.

DCB118 and DCB1112 Chargers

The DCB118 and DCB1112 chargers are equipped with an internal fan designed to cool the battery pack. The fan will turn on automatically when the battery pack needs to be cooled.

Never operate the charger if the fan does not operate properly or if ventilation slots are blocked. Do not permit foreign objects to enter the interior of the charger.

Electronic Protection System

Li-ion tools are designed with an Electronic Protection System that will protect the battery pack against overloading, overheating or deep discharge. The tool will automatically turn off and the battery pack will need to be recharged.

Important Charging Notes

- Longest life and best performance can be obtained if the battery pack is charged when the air temperature is between 65 °F – 75 °F (18 °C – 24 °C). DO NOT charge when the battery pack is below 40 °F (4.5 °C), or above 104 °F (40 °C). This is important and will prevent serious damage to the battery pack.
- The charger and battery pack may become warm to the touch while charging. This is a normal condition, and does not indicate a problem. To facilitate the cooling of the battery pack after use, avoid placing the charger or battery pack in a warm environment such as in a metal shed or an uninsulated trailer.
- If the battery pack does not charge properly:
 - Check operation of receptacle by plugging in a lamp or other appliance;
 - Check to see if receptacle is connected to a light switch which turns power off when you turn out the lights;
 - If charging problems persist, take the tool, battery pack and charger to your local service center.
- You may charge a partially used pack whenever you desire with no adverse effect on the battery pack.

Charger Cleaning Instructions



WARNING: Shock hazard. Disconnect the charger from the AC outlet before cleaning. Dirt and grease may be removed from the exterior of the charger using a cloth or soft non-metallic brush. Do not use water or any cleaning solutions.

Wall Mounting

Some DEWALT chargers are designed to be wall mountable or to sit upright on a table or work surface. If wall mounting, locate the charger within reach of an electrical outlet, and away from a corner or other obstructions which may impede air flow. Use the back of the charger as a template for the location of the mounting screws on the wall. Mount the charger securely using drywall screws (purchased separately) at least 1" (25.4 mm) long, with a screw head diameter of 0.28–0.35" (7–9 mm), screwed into wood to an optimal depth leaving approximately 7/32" (5.5 mm) of the screw exposed. Align the slots on the back of the charger with the exposed screws and fully engage them in the slots.

SAVE THESE INSTRUCTIONS FOR FUTURE USE

ASSEMBLY AND ADJUSTMENTS



WARNING: To reduce the risk of serious personal injury, turn unit off and remove the battery pack before making any adjustments or removing/installing attachments or accessories. An accidental start-up can cause injury.

Introduction

The DCE210 compact cordless press tool uses an electric motor to power a hydraulic piston pump. The pumping action forces a ram forward that forces closed a jaw set or attachment. The jaw mechanically presses fittings onto various types of tubing to create a tight and permanent seal.

Trigger Switch (Fig. A)

Squeezing the trigger switch **6** advances the hydraulic ram, while fully releasing the trigger switch stops the advance of the hydraulic ram.

Ram Release Button (Fig. A)

Pressing the ram release button **7** retracts the hydraulic ram which releases the pressing action.

Shoulder Strap (Fig. A)



WARNING: The shoulder strap and ring are intended for transporting the tool. They are not intended for tethering or securing the tool to a person or object during use. Inspect shoulder strap and attachment points on tool for wear or damage.



WARNING: Do not transport the tool with the main power ON. Switch the main power OFF prior to transporting.

Your press tool comes with a shoulder strap.

- Hook the shoulder strap clips **15** into the shoulder strap ring **13**.

LED Worklight (Fig. A)

The LED worklight **14** is located at the front of the tool.

- The LED worklights will light when the tool is powered on. If the trigger is not pressed the LED worklights will shut off.
- The worklight is activated when the trigger switch is depressed. The lights will remain on for five minutes.

After four minutes, the light will dim to 60%, 20 seconds before shutting off.

- The tool remains on for 15 minutes after last trigger activation.

LED Display (Fig. D)

The LED display on the top of the press tool includes the power ON/OFF button **9**, maintenance and service LED **17**, and cycle complete LED **18**. Refer to the **LED Indications** chart for specific information.

DEWALT CRIMP CONNECT™ System (Fig. A)

This press tool is capable of connecting with a computer via the USB-C port **10** on the back of the tool using the USB-C cable included with your tool. This allows the user to connect the DEWALT press tool to a computer which utilizes DEWALT's CRIMP CONNECT™ System web app.

NOTE: The CRIMP CONNECT™ System software is governed by separate terms and conditions available for viewing through the website.

Step 1: Visit the CRIMP CONNECT™ System website at <https://crimp-connect.dewalt.com>.

Step 2: Follow the instructions on the website to create your CRIMP CONNECT™ System account.

Step 3: Connect your press tool with the DEWALT CRIMP CONNECT™ System website by first connecting the provided USB-C cable to the USB-C port **10** on the back of the tool to a USB port on a computer. A battery must be inserted in the tool. Go to the Home page of the website to access tool tracking and usage reports stored on the press tool.

NOTE: The USB connection will not charge the tool's battery pack.

For more information on DEWALT CRIMP CONNECT™ System functionality and features, please call 1-800-4-DEWALT (1-800-433-9258), visit www.DEWALT.com or view the FAQ page and help pages located on the website.

Assembling Press Jaws (Fig. E)

CAUTION: The jaw **1** will fall if the lock/release slide **4** is moved while the jaw is aimed downward.

1. Remove the battery pack.
2. Hold the press jaw **1** and move the lock/release slide **4** back. The jaw retention pin **3** will automatically spring open, releasing the jaw.
3. Remove the press jaw.
4. Replace with a new or different sized press jaw or other attachment as shown in Fig. E.
5. Push the jaw retention pin **3** back in until it locks in a closed position.

NOTICE: To avoid damage to the tool, do not operate the tool without the jaw retention pin fully inserted. Damage to the tool may occur.

OPERATION

WARNING: To reduce the risk of serious personal injury, turn unit off and remove the battery pack before making any adjustments or removing/

installing attachments or accessories. An accidental start-up can cause injury.



WARNING: CUT OR AMPUTATION HAZARD. Never have any part of your body near the press jaw or moving parts during the press cycle, or whenever the main power is ON. Serious personal injury may occur.



WARNING: Proper material preparation and installation is the responsibility of the installing contractor.



WARNING: The press fittings must be used in compliance with applicable building codes and as approved by the authorities having jurisdiction. For proper installation procedures and to reduce the risk of failure resulting in injury or property damage, follow all published safety and installation instructions.



WARNING: To reduce the risk of injury, always remove the press jaw or attachment for transport or storage.

Installing and Removing the Battery Pack (Fig. F)

NOTE: For best results, make sure your battery pack is fully charged.

1. To install the battery pack **11** into the tool handle, align the battery pack with the rails inside the tool's handle and slide it into the handle until the battery pack is firmly seated in the tool and ensure that it does not disengage.
2. To remove the battery pack from the tool, press the battery pack release button **12** and firmly pull the battery pack out of the tool handle. Insert it into the charger as described in the charger section of this manual.

Proper Hand Position (Fig. G)



WARNING: To reduce the risk of serious personal injury, ALWAYS use proper hand position as shown.



WARNING: To reduce the risk of serious personal injury, ALWAYS hold securely in anticipation of a sudden reaction.



WARNING: To reduce the risk of serious personal injury, ALWAYS hold securely in anticipation of a sudden reaction.

Proper hand position requires one hand on the main handle **16** with the other hand at least 6 inches away from the jaws while the tool is on.

Preparing the Connection



WARNING: Always follow the specific manufacturer's installation instructions for press tool attachments being used. It is the installer's responsibility to ensure the compatibility of the pipe and fittings used for the connection. Contact the manufacturer for specific information on their fittings system. Failure to follow all instructions and warnings may result in property damage and/or serious personal injury.

- Make sure to clear the work area of loose debris and any other items that could hinder the pressing operation.

- Always ensure the work area is set up properly and that the tool's connection is prepared according to the fitting manufacturer's instructions.
- Follow the fitting manufacturer's instructions to make sure the tubing is inserted properly into the fitting.

Pressing (Fig. A, D, E)



WARNING: To reduce the risk of serious personal injury, inspect the jaw assembly for cleanliness, cracks or other damage before beginning a press. Using a dirty or damaged jaw assembly could result in improper press connections that could lead to extensive property damage. Return damaged jaw assembly to a DEWALT service facility.



WARNING: To reduce the risk of serious personal injury, prior to use, inspect workpieces for cracks, defects or wear. Defective workpieces may shatter.



WARNING: Before turning on the press tool, be sure hands are clear of the jaws.

Before beginning a press, check the fuel gauge to determine whether the battery charge is sufficient to complete the pressing operation.

NOTE: Weak charge on a battery may result in an insufficient press force or incomplete press.

NOTE: The tool will turn off automatically after 15 minutes of no use.

1. Press jaw arms **2** to open jaws **1** and place around the fitting.
2. Turn the tool ON by holding the power ON/OFF button **9** until both LEDs (**17**, **18**) illuminate green.
3. Hold tool securely.
4. Press and hold the trigger switch **6** until the cycle is complete, indicated by the ram automatically returning to its original position.
5. When the press cycle is complete, the cycle complete LED **18** will flash green for five seconds. If the press cycle is incomplete, the cycle complete LED **18** will flash red for five seconds. No action is possible until the user presses the power ON/OFF button **9**.
6. If the battery dies or tool malfunctions during the press connection, the rollers can retract by pressing the ram release button **7**. This will retract the ram and allow the jaws to be opened.
7. Press the power ON/OFF button **9** to turn the tool OFF, then press the jaw arms to open the jaws.

NOTE: If the tool does not complete the press properly, read the **LED Indications** section or take the tool to a DEWALT factory service center.

NOTE: When pressing overhead, always confirm workpiece and tool are secure before pressing.

NOTE: In the event of an incomplete press, press the ram release button **7** to open the press jaws and remove the material.

NOTE: To ensure proper pressure release, thoroughly depress and hold ram release button.

Inspecting the Pressed Connection

1. Clear the pressed fitting of any control rings or control labels. These are used by fitting manufacturers to indicate an unpressed fitting.
2. Check for excessive misalignment, tubing not fully inserted into the fitting, and incorrect jaw or attachment alignment. Make sure no other issues are present on the pressed connection per the fitting manufacturer's instructions. If any issues are present, remove the fitting and replace with a new one.
3. Test the fitting according to manufacturer's instructions or local codes.

MAINTENANCE



WARNING: To reduce the risk of serious personal injury, turn unit off and remove the battery pack before making any adjustments or removing/installing attachments or accessories. An accidental start-up can cause injury.

Your DEWALT power tool has been designed to operate over a long period of time with a minimum of maintenance. Continuous satisfactory operation depends upon proper tool care and regular cleaning.



WARNING: Before each use, inspect the tool (including LED indicators) and correct any problems before attempting to use.



WARNING: Skin injection hazard. The oil in the mechanism is under extreme pressure. Do not use hands to check for oil leaks. If oil leakage is observed, return tool to a DEWALT authorized service center without further use.



WARNING: Explosion hazard. The internal hydraulic system creates extreme pressures. Only DEWALT-qualified personnel should service this tool.

Required Maintenance (Fig. A)

Maintenance is required when the pipe pressing tool reaches 32000 cycles. Warning indicators will illuminate on the diagnostics panel **8** as follows.

1. Maintenance warning at 30000 cycles (Maintenance LED lights yellow continuously).
2. Final maintenance warning at 31950 cycles (Maintenance LED flashes yellow continuously).
3. Needs service at 32000 cycles (Maintenance LED lights red for 10 seconds then turns tool off automatically). At 32000 cycles, the tool will no longer run. Take your tool to a DEWALT factory service center for maintenance and recalibration.

Cleaning



WARNING: Blow dirt and dust out of all air vents with clean, dry air at least once a week. To minimize the risk of eye injury, always wear ANSI Z87.1 approved eye protection when performing this procedure.



WARNING: Never use solvents or other harsh chemicals for cleaning the non-metallic parts of the tool. These chemicals may weaken the plastic materials

used in these parts. Use a cloth dampened only with water and mild soap. Never let any liquid get inside the tool; never immerse any part of the tool into a liquid.

Lubrication (Fig. A)

1. Inspect the jaw retention pin **3** and lubricate as needed with a silicone-based lubricant.
2. Inspect the press jaw **1**. Lubricate the joints and between the moving surfaces as needed with any common graphite-based lubricant.
3. Check springs in attachments before, during and after each use. Attachments should open and close freely with light to moderate effort.

Press Jaw Maintenance (Fig. H, I)



WARNING: To reduce the risk of serious personal injury, inspect the jaw assembly for cleanliness, cracks or other damage before beginning a press. Using a dirty or damaged jaw assembly could result in improper press connections that could lead to extensive property damage. Return damaged jaw assembly to a DEWALT service facility.

1. Remove any dirt and metal deposits inside the press profile **19** of the press jaw **1** (Fig. H).
2. After using the press jaw, check the press profile **19** of press jaws for damages **20** as shown in Fig. I.
3. After every 400 pressings, lubricate joints and between moving surfaces on the jaws with a graphite-based lubricant at the joints.

Accessories



WARNING: Since accessories, other than those offered by DEWALT, have not been tested with this product, use of such accessories with this product could be hazardous. To reduce the risk of injury, only DEWALT recommended accessories should be used with this product.

Recommended accessories for use with your product are available at extra cost from your local dealer or authorized service center. If you need assistance in locating any accessory, please contact DEWALT. Call **1-800-4-DEWALT (1-800-433-9258)** or visit our website: www.dewalt.com.

Refer to DEWALT press tool accessory compatibility chart.

Tool Connect™ Chip (Fig. J)



WARNING: To reduce the risk of serious personal injury, turn unit off and remove the battery pack before making any adjustments or removing/installing attachments or accessories. An accidental start-up can cause injury.

Your tool is Tool Connect™ Chip ready and has a location for installation of a Tool Connect™ Chip.

Tool Connect™ Chip is an optional application for your smart device (such as a smart phone or tablet) that connects the device to utilize the mobile application for inventory management functions.

Refer to **Tool Connect™ Chip Instruction Sheet** for more information.

Installing the Tool Connect™ Chip

1. Remove the retaining screws **21** that hold the Tool Connect™ Chip protective cover **22** into the tool.
2. Remove the protective cover and insert the Tool Connect™ Chip into the empty pocket **23**.
3. Ensure that the Tool Connect™ Chip is flush with the housing. Secure it with the retaining screws and tighten the screws.
4. Refer to **Tool Connect™ Chip Instruction Sheet** for further instructions.

Repairs

The charger and batteries are not serviceable. There are no serviceable parts inside the charger or battery pack.



WARNING: To assure product SAFETY and RELIABILITY, repairs, maintenance and adjustment (including brush inspection and replacement, when applicable) should be performed by a factory service center or an authorized service center. Always use identical replacement parts.

Register Online

Thank you for your purchase. Register your product now for:

- **WARRANTY SERVICE:** Registering your product will help you obtain more efficient warranty service in case there is a problem with your product.
- **CONFIRMATION OF OWNERSHIP:** In case of an insurance loss, such as fire, flood or theft, your registration of ownership will serve as your proof of purchase.
- **FOR YOUR SAFETY:** Registering your product will allow us to contact you in the unlikely event a safety notification is required under the Federal Consumer Safety Act.
- Register online at www.dewalt.com.

Three-Year Limited Warranty

For warranty terms, go to <https://www.dewalt.com/support/warranty>.

To request a written copy of the warranty terms, contact: Customer Service at DEWALT Industrial Tool Co., 701 East Joppa Road, Towson, MD 21286 or call **1-800-4-DEWALT (1-800-433-9258)**.











LATIN AMERICA: This warranty does not apply to products sold in Latin America. For products sold in Latin America, see country-specific warranty information contained in the packaging, call the local company or see website for warranty information.

FREE WARNING LABEL REPLACEMENT: If your warning labels become illegible or are missing, call **1-800-4-DEWALT (1-800-433-9258)** for a free replacement.

SPECIFICATIONS

DCE210	20V Max*
Nominal ram force	5395–5845 lbs (24 kN–26 kN)
Operating temperature range	14 °F–122 °F (-10 °C–50 °C)

LED Indications

INDICATION	USER ACTION	LEDs	EXAMPLE
Unit Power	Unit ON	Both LEDs (17 , 18) and the power ON/OFF button 9 light in green for one second.	 GREEN
	Unit OFF	Both LEDs (17 , 18) and the power ON/OFF button 9 blink in green for five seconds.	 GREEN
USB	Plug tool into computer via USB-C	Both LEDs (17 , 18) illuminate in blue continuously. NOTE: Indication is permanent as soon as tool is plugged in via USB.	 BLUE
Battery	Full Charge	The power ON/OFF button 9 illuminates in green continuously. NOTE: Indication is permanent as soon as tool is switched ON.	 GREEN
	Medium Charge	The power ON/OFF button 9 blinks in green continuously. NOTE: Indication is permanent as soon as tool is switched ON.	 GREEN
Crimp/Press Cycle	Cycle Complete	Attempt a crimp/press Cycle Complete LED 18 flashes in green for five seconds.	 GREEN
	Cycle Not Complete	Attempt a crimp/press Cycle Complete LED 18 illuminates solid red.	 RED
Maintenance	Maintenance Warning	Maintenance and service LED 17 illuminates in yellow continuously. NOTE: 2000 cycles left. Indication is permanent as soon as tool is switched ON.	 YELLOW
	Final Maintenance Warning	Maintenance and service LED 17 flashes in yellow continuously. NOTE: 50 cycles left. Indication is permanent as soon as tool is switched on.	 YELLOW
	Needs Service	Maintenance and service LED 17 illuminates in red for ten seconds, then tool turns OFF automatically. NOTE: Zero cycles left.	 RED
Temperature	Temperature Out of Range	Maintenance and service 17 and Cycle Complete 18 LEDs illuminate in red continuously. NOTE: Indication is permanent as soon as tool is switched ON. LEDs will turn off when an acceptable operation temperature is reached.	 RED

 **AVERTISSEMENT : lisez tous les avertissements de sécurité et toutes les instructions.** Ne pas suivre les avertissements et les instructions peut entraîner un choc électrique, un incendie et/ou des blessures graves.

 **AVERTISSEMENT :** pour réduire le risque de blessure, lisez le guide d'utilisation.

Utilisation prévue

Cet outil de pressage est conçu pour le pressage professionnel d'applications spécifiques de plomberie uniquement. Seulement le personnel qualifié doit utiliser cet outil.

NE PAS utiliser en conditions humides ou en présence de liquides ou gaz inflammables.

Votre outil de pressage sans fil à usage intensif est un outil électrique professionnel.

NE PAS laisser les enfants entrer en contact avec l'outil. Une supervision est requise lorsque des utilisateurs inexpérimentés utilisent cet outil.

Définitions: symboles et mentions d'alerte de sécurité

Cette notice d'utilisation utilise les symboles et les mentions d'alerte de sécurité suivants afin de vous alerter sur les situations dangereuses et les risques de blessures ou de dégâts matériels.

 **DANGER:** indique une situation de risque imminent qui engendre, si elle n'est pas évitée, la mort ou de graves blessures.

 **AVERTISSEMENT:** indique une situation de risque potentiel qui pourrait engendrer, si elle n'est pas évitée, la mort ou de graves blessures.

 **ATTENTION:** indique une situation de risque potentiel qui peut engendrer, si elle n'est pas évitée, des blessures bénignes ou modérées.

 **REMARQUE:** indique une pratique n'entraînant aucun risque de blessures mais qui, si elle n'est pas évitée, peut entraîner des dommages matériels.
(Utilisé sans mention) Indique un message lié à la sécurité.

AVERTISSEMENTS GÉNÉRAUX SUR LA SÉCURITÉ DES OUTILS

 **AVERTISSEMENT :** lisez tous les avertissements de sécurité, toutes les instructions, les illustrations et les caractéristiques fournis avec cet outil électrique. Ne pas suivre toutes les instructions comprises aux présentes peut conduire à un choc électrique, un incendie et/ou des blessures graves.

CONSERVER TOUS LES AVERTISSEMENTS ET TOUTES LES DIRECTIVES POUR UN USAGE ULTÉRIEUR.

Le terme « outil électrique » cité dans les avertissements se rapporte à votre outil électrique à alimentation sur secteur (avec fil) ou par piles (sans fil).

1) Sécurité du lieu de travail

- Tenir l'aire de travail propre et bien éclairée.** Les lieux encombrés ou sombres sont propices aux accidents.
- Ne pas faire fonctionner d'outils électriques dans un milieu déflagrant, tel qu'en présence de liquides, de gaz ou de poussières inflammables.** Les outils électriques produisent des étincelles qui pourraient enflammer la poussière ou les vapeurs.
- Éloigner les enfants et les personnes à proximité pendant l'utilisation d'un outil électrique.** Une distraction pourrait en faire perdre la maîtrise à l'utilisateur.

2) Sécurité en matière d'électricité

- Les fiches des outils électriques doivent correspondre à la prise. Ne jamais modifier la fiche d'aucune façon. Ne jamais utiliser de fiche d'adaptation avec un outil électrique mis à la terre.** Le risque de choc électrique sera réduit par l'utilisation de fiches non modifiées correspondant à la prise.
- Éviter tout contact physique avec des surfaces mises à la terre comme des tuyaux, des radiateurs, des cuisinières et des réfrigérateurs.** Le risque de choc électrique est plus élevé si votre corps est mis à la terre.
- Ne pas exposer les outils électriques à la pluie ou à l'humidité.** La pénétration de l'eau dans un outil électrique augmente le risque de choc électrique.
- Ne pas utiliser le cordon de façon abusive. Ne jamais utiliser le cordon pour transporter, tirer ou débrancher un outil électrique. Tenir le cordon éloigné de la chaleur, de l'huile, des bords tranchants et des pièces mobiles.** Les cordons endommagés ou enchevêtrés augmentent les risques de choc électrique.
- Pour l'utilisation d'un outil électrique à l'extérieur, se servir d'une rallonge convenant à cette application.** L'utilisation d'une rallonge conçue pour l'extérieur réduira les risques de choc électrique.
- S'il est impossible d'éviter l'utilisation d'un outil électrique dans un endroit humide, brancher l'outil dans une prise ou sur un circuit d'alimentation dotés d'un disjoncteur de fuite à la terre (GFCI).** L'utilisation de ce type de disjoncteur réduit les risques de choc électrique.

3) Sécurité personnelle

- Être vigilant, surveiller le travail effectué et faire preuve de jugement lorsqu'un outil électrique est utilisé. Ne pas utiliser d'outil électrique en cas de fatigue ou sous l'influence de drogues, d'alcool ou de médicaments.** Un simple moment d'inattention en utilisant un outil électrique peut entraîner des blessures corporelles graves.
- Utiliser des équipements de protection individuelle. Toujours porter une protection oculaire.** L'utilisation d'équipements de protection comme un masque antipoussière, des chaussures

antidérapantes, un casque de sécurité ou des protecteurs auditifs lorsque la situation le requiert réduira les risques de blessures corporelles.

- c) **Empêcher les démarrages intempestifs. S'assurer que l'interrupteur se trouve à la position d'arrêt avant de relier l'outil à une source d'alimentation et/ou d'insérer un bloc-piles, de ramasser ou de transporter l'outil.** Transporter un outil électrique alors que le doigt repose sur l'interrupteur ou brancher un outil électrique dont l'interrupteur est à la position de marche risque de provoquer un accident.
- d) **Retirer toute clé de réglage ou clé avant de démarrer l'outil.** Une clé ou une clé de réglage attachée à une partie pivotante de l'outil électrique peut provoquer des blessures corporelles.
- e) **Ne pas trop tendre les bras. Conserver son équilibre en tout temps.** Cela permet de mieux maîtriser l'outil électrique dans les situations imprévues.
- f) **S'habiller de manière appropriée. Ne pas porter de vêtements amples ni de bijoux. Garder les cheveux, les vêtements et les gants à l'écart des pièces mobiles.** Les vêtements amples, les bijoux ou les cheveux longs risquent de rester coincés dans les pièces mobiles.
- g) **Si des composants sont fournis pour le raccordement de dispositifs de dépoussiérage et de ramassage, s'assurer que ceux-ci sont bien raccordés et utilisés.** L'utilisation d'un dispositif de dépoussiérage peut réduire les dangers engendrés par les poussières.
- h) **Ne pas laisser votre connaissance acquise suite l'utilisation fréquente des outils vous permettre de baisser la garde et ignorer les principes de sécurité de l'outil.** Un acte irréfléchi peut causer une blessure grave en une fraction de seconde.

4) Utilisation et entretien d'un outil électrique

- a) **Ne pas forcer un outil électrique. Utiliser l'outil électrique approprié à l'application.** L'outil électrique approprié effectuera un meilleur travail, de façon plus sûre et à la vitesse pour laquelle il a été conçu.
- b) **Ne pas utiliser un outil électrique dont l'interrupteur est défectueux.** Tout outil électrique dont l'interrupteur est défectueux est dangereux et doit être réparé.
- c) **Débranchez la fiche de la prise électrique et, si amovible, retirez le bloc-piles de l'outil avant d'effectuer tout ajustement, changement et entreposage de celui-ci.** Ces mesures préventives réduisent les risques de démarrage accidentel de l'outil électrique.
- d) **Ranger les outils électriques hors de la portée des enfants et ne permettre à aucune personne n'étant pas familière avec un outil électrique ou son mode d'emploi d'utiliser cet outil.** Les outils électriques deviennent dangereux entre les mains d'utilisateurs inexpérimentés.

- e) **Gardez les poignées et surfaces d'emprise propres et libres de tout produit lubrifiant. Vérifier si les pièces mobiles sont mal alignées ou coincées, si des pièces sont brisées ou présentent toute autre condition susceptible de nuire au bon fonctionnement de l'outil électrique. En cas de dommage, faire réparer l'outil électrique avant toute nouvelle utilisation.** Beaucoup d'accidents sont causés par des outils électriques mal entretenus.
- f) **S'assurer que les outils de coupe sont aiguisés et propres.** Les outils de coupe bien entretenus et affûtés sont moins susceptibles de se coincer et sont plus faciles à maîtriser.
- g) **Utiliser l'outil électrique, les accessoires, les forets, etc. conformément aux présentes directives en tenant compte des conditions de travail et du travail à effectuer.** L'utilisation d'un outil électrique pour toute opération autre que celle pour laquelle il a été conçu est dangereuse.
- h) **Garder vos mains et les surfaces de prise sèches, propres et libres de graisse et de poussière.** Les mains et les surfaces de prise glissantes ne permettent pas la manutention et le contrôle sécuritaires de l'outil dans les situations imprévues.

5) Utilisation et entretien du bloc-piles

- a) **Ne recharger l'outil qu'au moyen du chargeur précisé par le fabricant.** L'utilisation d'un chargeur qui convient à un type de bloc-piles risque de provoquer un incendie s'il est utilisé avec un autre type de bloc-piles.
- b) **Utiliser les outils électriques uniquement avec les bloc-piles conçus à cet effet.** L'utilisation de tout autre bloc-piles risque de causer des blessures ou un incendie.
- c) **Lorsque le bloc-piles n'est pas utilisé, le tenir éloigné des objets métalliques, notamment des trombones, de la monnaie, des clés, des clous, des vis ou autres petits objets métalliques qui peuvent établir une connexion entre les deux bornes.** Le court-circuit des bornes du bloc-piles risque de provoquer des brûlures ou un incendie.
- d) **En cas d'utilisation abusive, le liquide peut gicler hors du bloc-piles; éviter tout contact avec ce liquide. Si un contact accidentel se produit, laver à grande eau. Si le liquide entre en contact avec les yeux, obtenir également des soins médicaux.** Le liquide qui gicle hors du bloc-piles peut provoquer des irritations ou des brûlures.
- e) **Ne pas utiliser de bloc-piles ou outil qui a été endommagé ou modifié.** Les unités endommagées ou modifiées peuvent avoir une réaction imprévisible résultant en un incendie, une explosion ou un potentiel de blessure.
- f) **Ne pas exposer de bloc-piles ou l'outil aux flammes ou à des températures excessives.** L'exposition aux flammes ou à une température au-dessus de 130 °C (265 °F) pourrait causer une explosion.

- g) **Suivre toutes les instructions de recharge et ne recharge pas le bloc-piles ou l'outil à des températures hors de la plage de température indiquée dans les instructions.** Une recharge non conforme ou à une température hors des limites spécifiées peut endommager les piles et augmenter le risque d'incendie.

6) Réparation

- a) **Faire réparer l'outil électrique par un réparateur professionnel en n'utilisant que des pièces de rechange identiques.** Cela permettra de maintenir une utilisation sécuritaire de l'outil électriques.
- b) **Ne jamais réparer des blocs-piles endommagés.** La réparation de blocs-piles doit seulement être effectuée par le fabricant ou les fournisseurs de service autorisé.

Règles de sécurité supplémentaires pour l'outil de pressage



AVERTISSEMENT : utilisez l'outil de pressage seulement avec les accessoires DEWALT ou approuvés par DEWALT. D'autres utilisations ou la modifications de l'outil de pressage peut endommager l'outil de pressage, les accessoires et/ou entraîner une mauvaise installation. Les mauvaises installations peuvent entraîner des défaillances catastrophiques, blesser les installateurs et endommager les biens.



AVERTISSEMENT : bien que cet outil de pressage DEWALT atteigne la pression appropriée pour mener à bien un pressage, les raccordements ne peuvent être efficaces que si le raccordement est exempt de défauts et si le pressage est correctement préparé selon les procédures d'installation du fabricant du raccord. La préparation et l'installation appropriées est la responsabilité de l'entrepreneur effectuant l'installation.

- **N'utilisez que des accessoires DEWALT ou approuvés par DEWALT dont la plage de compression est adaptée à cet outil.**
- **Gardez toutes les parties de votre corps hors de portée des accessoires durant l'utilisation et en tout lorsque l'outil est en marche. Un moment d'inattention pendant l'utilisation d'outils électriques peut entraîner une blessure corporelle grave.** Les doigts ou les mains peuvent être écrasés, fracturés ou amputés s'ils se retrouvent coincés dans les accessoires.
- **Inspectez l'outil et les accessoires avant de les utiliser pour vérifier qu'il n'y a pas de pièces lâches ou manquantes. Ne jamais tenter de réparer ou d'utiliser un ensemble de mâchoires ou autre accessoire endommagé.** Remplacer par un nouveau ensemble de mâchoires ou accessoire.
- **Cet outil produit de grandes forces qui peuvent briser les accessoires ou les pièces et causer une blessure.** Soyez toujours attentif prenez les précautions de sécurité appropriées, incluant porter une protection des yeux.

- **Risque d'écrasement. N'utilisez jamais l'outil sans ensemble de mâchoires ou accessoire installé.**
- **Seulement le personnel qualifié doit utiliser cet outil.**
- **Avant d'utiliser l'outil, inspectez-le et les DEL du panneau de diagnostic.** Corrigez tout problème avant d'utiliser l'outil. Consultez les section sur les **Indications des DEL** pour obtenir une liste des problèmes possibles et de leurs solutions.
- **Avant de l'utiliser, inspectez le lieu de travail pour les dangers incluant les produits chimiques et les déchets qui pourraient demeurer dans les tuyaux.**
- **Avant l'utilisation, lisez et comprenez toutes les instructions de fonctionnement et de sécurité incluant les instructions d'ajustement du fabricant et les instructions pour tout autre équipement utilisé avec cet outil. Ne pas suivre toutes les instructions et tous les avertissements suivants peut entraîner des dommages matériels et/ou des blessures graves.**
- **Gardez la zone de pressage de l'outil à l'abri des mains et d'autres objets pendant l'utilisation de l'outil.** Les doigts pourraient être écrasés.
- **Fixez et soutenez le matériau avant de faire le pressage pour éviter tout mouvement pendant le pressage.**
- **Saisissez fermement l'outil en tout temps.** Les forces de l'outil peuvent varier durant et après le pressage.
- Portez TOUJOURS une protection des yeux.
- **Des pièces de matériel peuvent s'envoyer suite au pressage. Les particules volantes peuvent causer des dommages permanents aux yeux.** Portez TOUJOURS une protection des yeux.
- **Portez toujours des gants lorsque vous utilisez l'outil et quand vous manipulez des matériaux.** Les extrémités des matériaux peuvent être tranchantes et causer une blessure corporelle grave.
- **Portez toujours des chaussures de sécurité pour protéger vos pieds des débris de métalliques tranchants sur le plancher.**

Renseignements de sécurité supplémentaires



AVERTISSEMENT : ne modifiez jamais l'outil électrique ou toute pièce de celui-ci. Cela pourrait entraîner des dommages matériels ou des blessures corporelles.



AVERTISSEMENT : portez TOUJOURS des lunettes de sécurité. Les lunettes ordinaires NE SONT PAS des lunettes de sécurité. Utilisez également un masque facial ou anti-poussière si l'opération de coupe est poussiéreuse. PORTEZ TOUJOURS UN ÉQUIPEMENT DE SÉCURITÉ CERTIFIÉ :

- Protection oculaire ANSI Z87.1 (CAN/CSA Z94.3),
- Protection auditive ANSI S12.6 (S3.19),
- Protection respiratoire NIOSH/OSHA/MSHA.



AVERTISSEMENT : certaines poussières créées par le ponçage mécanique, le sciage, l'aiguillage, le perçage et autres activités de construction contiennent des produits chimiques reconnus dans l'État de la Californie pour

causer le cancer et des anomalies congénitales ou autres effets nuisibles sur la reproduction. Certains exemples de ces produits chimiques sont :

- le plomb provenant des peintures à base de plomb,
- la silice cristallisée provenant des briques, du ciment et d'autres produits de la maçonnerie ainsi que
- l'arsenic et le chrome provenant du bois de construction traité chimiquement.

Votre risque à ces expositions varie selon la fréquence dont vous effectuez ce type de travail. Pour réduire votre exposition à ces produits chimiques : travaillez dans un endroit bien aéré et avec un équipement de sécurité homologué, comme les masques anti-poussière spécialement conçus pour graisser les particules microscopiques des cavités de tube.

- **Portez des vêtements protecteurs et lavez vos zones exposées avec du savon et de l'eau.** Permettre à la poussière d'entrer dans votre bouche, vos yeux ou se déposer sur la peau peut favoriser l'absorption des produits chimiques dangereux. Dirigez les particules loin du visage et du corps.
- **Utilisez le dépoussiéreur approprié pour enlever la grande majorité de la poussière statique et en suspension.** Ne pas enlever la poussière statique et en suspension pourrait contaminer l'environnement de travail ou représenter un risque accru pour la santé de l'utilisateur et ceux qui sont à proximité.
- **Les événements couvrent souvent des pièces qui se déplacent et doivent être évités.** Des vêtements amples, les bijoux ou les cheveux longs peuvent se coincer dans des pièces qui déplacent.



ATTENTION : lorsque vous ne l'utilisez pas, placez l'outil sur le côté sur une surface stable là où cela n'entraînera pas un risque de trébuchement ou de chute. Certains outils avec de gros blocs-piles se tiendront debout sur le bloc-piles, mais ils peuvent facilement être renversés.

L'étiquette sur votre outil peut inclure les symboles suivants. Voici ces symboles et leur signification :

V	volts	Wh	watts/heure
Hz	hertz	Ah	ampères/heure
min	minutes	~ ou CA	courant alternatif
— — ou CC	courant continu	~ ou CA/CC	courant alternatif ou continu
Ⓜ	Fabrication de classe I (relié à la terre)	Ⓜ	Fabrication de classe II (double isolation)
.../min	par minute	n ₀	vitesse à vide
BPM	battements par minute	n	vitesse nominale
IPM	impacts par minute	PSI	livres par pouce carré
OPM	oscillations par minute	⊕	borne de terre
TR/MIN	tours par minute	⚠	symbole d'alerte de sécurité
sfp _m	pieds surface par minute	⚠	rayonnement visible — ne regardez pas la lumière
SPM	coups par minute	☞	portez une protection respiratoire
A	ampères		
W	watts		



portez une protection oculaire



lisez toute la documentation



portez des protections auditives



ne pas exposer à la pluie

PILES ET CHARGEURS

Le bloc-piles n'est pas entièrement chargé lorsqu'il sort de la boîte. Avant d'utiliser le bloc-piles et le chargeur, lisez attentivement les instructions de sécurité suivantes, puis suivez les procédures de chargement énoncées. Lorsque vous commandez des blocs-piles de remplacement, assurez-vous d'inclure le numéro du catalogue et la tension.

LISEZ TOUTES LES INSTRUCTIONS

Consignes de sécurité importantes pour les blocs-piles



AVERTISSEMENT : lisez toutes les consignes de sécurité, les instructions et les symboles d'avertissements du bloc-piles, du chargeur et du produit. Ne pas suivre les avertissements et les instructions peut entraîner un choc électrique, un incendie et/ou des blessures graves.

- **Ne pas charger ou utiliser le bloc-piles en atmosphères explosibles comme la présence de liquides inflammables, de gaz ou de poussière.** Insérer ou retirer la pile du bloc-piles peut enflammer la poussière ou les vapeurs.
- **Ne JAMAIS forcer le bloc-piles dans le chargeur. NE PAS modifier le bloc-piles de quelque façon que ce soit dans un chargeur non compatible puisque le bloc-piles peut se briser causant une blessure corporelle.** Consultez le tableau à la fin de ce guide pour la compatibilité des blocs-piles et des chargeurs.
- **Chargez les blocs-piles seulement dans le chargeurs DEWALT.**
- **NE PAS** éclabousser ou immerger dans l'eau ou tout autre liquide.
- **NE PAS** laisser l'eau ou tout liquide entre dans le bloc-piles.
- **Ne pas entreposer ou utiliser l'outil et le bloc-piles dans des endroits où la température peut atteindre ou excéder 40 °C (104 °F) (comme les remises extérieures ou les édifices en métal durant l'été).** Pour une meilleure durée de vie, entreposez le bloc-piles dans un endroit frais et sec.
REMARQUE : ne pas ranger les blocs-piles dans un outil avec la gâchette verrouillée. Ne jamais coller la gâchette avec du ruban adhésif en position MARCHÉ.
- **Ne pas brûler le bloc-piles même s'il est gravement endommagé ou est entièrement usé.** Le bloc-piles peut exploser au cours d'un incendie. Des vapeurs et des matières toxiques sont produites lorsque les blocs-piles au lithium-ion sont brûlés.
- **Ne pas exposer de bloc-piles ou l'outil aux flammes ou à des températures excessives.** L'exposition aux flammes ou à une température au-dessus de 130 °C (265 °F) pourrait causer une explosion.

- **Suivez les instructions de recharge et ne chargez pas le bloc-piles ou l'appareil en hors de la plage de températures indiquée dans les instructions.** Charger de façon inappropriée ou hors de températures de la plage indiquée peut endommager la pile et augmenter le risque d'incendie.
- **Si le liquide des piles entre en contact avec la peau, lavez immédiatement avec de l'eau et du savon doux.** Si le liquide vient en contact avec les yeux, rincez à l'eau courante durant 15 minutes, ou jusqu'à ce que l'irritation cesse, en gardant les yeux ouverts. Pour information de consultation médicale, l'électrolyte des piles est composé d'un mélange organique liquide et de sels de lithium.
- **Le contenu des piles peut causer une irritation respiratoire.** Faites circuler de l'air frais. Si les symptômes persistent, consultez un médecin.
- **Le liquide des piles peut être inflammable s'il est exposé aux étincelles ou aux flammes.**
- **Ne jamais tenter d'ouvrir le bloc-piles pour quelque raison que ce soit. Si le boîtier du bloc-piles est fendu ou endommagé, ne pas l'insérer dans le chargeur.** Ne pas écraser, échapper ou endommager le bloc-piles. Ne pas se servir d'un bloc-piles ou chargeur qui a subi un impact, a été échappé, renversé par un véhicule ou endommagé d'une façon ou d'une autre (par ex. perforé par un clou, frappé par un marteau, sur lequel on a marché). Les blocs-piles endommagés devraient être amenés/expédiés au centre de service pour recyclage.

Recommandations d'entreposage

Le meilleur lieu pour l'entreposage est un endroit frais et sec loin de la lumière directe du soleil et de la chaleur ou du froid excessif. Entrez le bloc-piles entièrement chargé hors du chargeur.

Instructions de nettoyage du bloc-piles

La saleté et la graisse peuvent être retirées des surfaces extérieures du bloc-piles à l'aide d'un linge ou d'une brosse souple non métallique. Ne pas utiliser d'eau ou de solution nettoyante.

Blocs-piles du niveau de la jauge de carburant (Fig. B)

Certains blocs-piles incluent une jauge de carburant. Lorsque vous appuyez et maintenez, les voyants DEL indiqueront le niveau approximatif de charge restante. Cela n'indique pas la fonctionnalité de l'outil et peut varier selon les accessoires utilisés, la température et l'utilisation de l'utilisateur final.

Transport

- AVERTISSEMENT : danger d'incendie.** Ne pas entreposer ou transporter le bloc-piles de manière à ce que des objets métalliques puissent entrer en contact avec les bornes des piles exposées. Par exemple, ne pas placer le bloc-piles dans des tabliers, des poches, des coffres à outils, des boîtes d'ensembles de produits, des tiroirs, etc. avec des clous, des vis, des clés, les pièces de monnaie, les outils à main, etc. Lorsque vous transportez des blocs-piles individuels,

assurez-vous que leurs bornes sont protégées et bien isolées de tout matériel avec lequel elles pourraient entrer en contact et causer un court-circuit.

REMARQUE : les blocs-piles Li-Ion ne doivent pas être mises dans des bagages enregistrés sur les avions et doivent être bien protégées contre les courts-circuits si elles sont dans des bagages à main.

Expédier le bloc-pile FLEXVOLT® de DeWALT

Le bloc-piles FLEXVOLT® de DeWALT a un couvercle des piles qui doit être utilisé lorsque vous expédiez le bloc-piles.

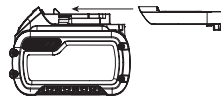

Fixez le couvercle au bloc-piles afin qu'il soit prêt pour l'expédition. Cela convertit le bloc-piles en trois piles 20V séparés. Les trois piles ont un taux de wattheures sur le bloc-piles étiqueté « Expédition ». Si vous l'expédiez sans le capuchon ou dans un outil, le bloc est une pile au taux de wattheures étiqueté « Utiliser ».

Exemple d'étiquette de bloc-piles :

UTILISATION : 120 Wh Expédition : 3 x 40 Wh

Dans cet exemple, le bloc-piles est trois piles de 40 wattheures chacune lorsque vous utilisez le couvercle. Sinon, le bloc-piles est 120 wattheures.

Le sceau RBRC®

Veillez apporter vos blocs-piles usagés à un centre de service agréé DeWALT ou à votre détaillant local pour le recyclage. Dans certaines régions, il est illégal de mettre les blocs-piles usagés à la poubelle. Vous pouvez aussi contacter votre centre de recyclage local pour des informations sur les endroits où déposer le bloc-piles usagé. Ne pas mettre dans la collecte sélective. Pour de plus amples renseignements, visitez www.call2recycle.org ou appelez au numéro sans frais dans le sceau RBRC®. RBRC® est une marque de commerce déposée de Call 2 Recycle, Inc.



Consignes de sécurité importantes pour tous les chargeurs de piles

- AVERTISSEMENT : lisez toutes les consignes de sécurité, les instructions et les symboles d'avertissements du bloc-piles, du chargeur et du produit. Ne pas suivre les avertissements et les instructions peut entraîner un choc électrique, un incendie et/ou des blessures graves.**
- **NE PAS tenter de charger le bloc-piles avec un chargeur autre qu'un chargeur DeWALT.** Les chargeurs et les blocs-piles DeWALT sont spécifiquement conçus pour fonctionner ensemble.
 - **Ces chargeurs ne sont pas destinés à d'autres utilisations que la charge des blocs-piles rechargeables DeWALT.** Les autres types de chargement de blocs-piles peuvent causer la surchauffe et l'éclatement de ceux-ci, entraînant une blessure

corporelle, des dommages matériels, un choc électrique ou une électrocution.

- **Ne pas exposer le chargeur à la pluie ou la neige.**
- **Ne pas laisser l'eau ou tout liquide entrer dans le chargeur.**
- **Tirez la fiche au lieu du cordon lorsque vous débranchez le chargeur.** Cela réduira le risque d'endommager la fiche et le cordon électriques.
- **Assurez-vous de ne pas placer le cordon là où il pourrait faire trébucher les passants ou être endommagé de quelque façon que ce soit.**
- **Ne pas utiliser une rallonge à moins que ce ne soit absolument nécessaire.** L'utilisation d'une rallonge inadéquate pourrait entraîner un risque d'incendie un choc électrique ou une électrocution.
- **Lors de l'utilisation d'un chargeur à l'extérieur, gardez-le toujours au sec et utilisez une rallonge appropriée pour l'extérieur.** L'utilisation d'une rallonge appropriée pour l'extérieur réduit le risque de choc électrique.
- **Une rallonge doit avoir un calibre de fil (AWG ou calibrage américain normalisé des fils) approprié pour la sécurité.** Plus le numéro de calibre du fil est petit, plus le cordon est lourd et par conséquent plus sa capacité est grande. Un cordon de taille inférieure entraînera une chute de tension de secteur ce qui causera une perte de puissance et une surchauffe. Le tableau suivant affiche la bonne taille à utiliser selon longueur totale des de toutes les rallonges branchées ensemble et l'intensité nominale de la plaque signalétique. En cas de doute, utilisez le calibre le plus lourd suivant.

Calibre minimum pour rallonges électriques

Volts		Longueur totale de la rallonge en pieds (mètres)			
120V		25 (7,6)	50 (15,2)	100 (30,5)	150 (45,7)
Courant nominal		AWG (American Wire Gauge ou calibrage américain normalisé des fils)			
Plus de	Pas plus de				
0	6	18	16	16	14
6	10	18	16	14	12
10	12	16	16	14	12
12	16	14	12	Non recommandé	

- **Ne pas placer tout objet sur le dessus du chargeur ou placer le chargeur sur une surface molle qui pourrait bloquer les fentes de ventilation et entraîner une chaleur interne excessive.** Placez le chargeur loin de toute source de chaleur. Le chargeur est ventilé grâce aux fentes du dessus et du bas du boîtier.
- **Ne pas utiliser le chargeur avec un cordon endommagé.** Faites-les remplacer immédiatement.
- **Ne pas utiliser le chargeur s'il a reçu un choc violent, s'il a été échappé ou est autrement endommagé de quelque façon que ce soit.** Apportez-le dans un centre de services autorisé.
- **Ne pas démonter le chargeur; apportez-le dans un centre de services autorisé lorsqu'un entretien ou une réparation est nécessaire.** Un mauvais réassemblage

peut entraîner un danger de choc électrique, une électrocution ou un incendie.

- **Le chargeur est conçu pour fonctionner sur une alimentation électrique domestique 120V. Ne pas essayer de l'utiliser sur toute autre tension.** Cette consigne ne concerne pas le chargeur pour véhicule.
- **Les matières étrangères conductrices telles, mais sans s'y limiter, les poussières de meulage, les copeaux métalliques, la laine d'acier, le papier d'aluminium ou toute accumulation de particules métalliques devraient être éloignées des ouvertures du chargeur et des fentes de ventilation.**
- **Débranchez toujours le chargeur de l'alimentation lorsqu'il n'y a aucun bloc-piles à l'intérieur.**

Charger une pile (Fig. C)

1. Branchez le chargeur dans une prise appropriée.
2. Insérez et appuyez complètement le bloc-piles **11**. Le(s) voyant(s) de chargement rouge clignotera(ont) de façon continue durant le chargement.
3. Le chargement est terminé lorsque le(s) voyant(s) de chargement rouge demeure(nt) allumé(s) de façon continue. Le bloc-piles peut être laissé dans le chargeur ou retiré.



AVERTISSEMENT : chargez seulement le bloc-piles si la température de l'air est au-dessus de 4,5 °C (40 °F) et sous 40 °C (104 °F).

4. Le chargeur ne chargera pas un bloc-piles défectueux, ce qui peut être indiqué par le(s) voyant(s) de chargement qui reste(nt) éteint(s). Apportez le chargeur et le bloc-piles dans un centre de services autorisé si le(s) voyant(s) reste(nt) éteint(s).

REMARQUE : consultez l'étiquette près du (des) voyant(s) de chargement sur le chargeur pour les modèles de clignotement. Les vieux chargeurs peuvent avoir des renseignements supplémentaires et/ou peuvent ne pas avoir un voyant jaune.

REMARQUE : pour retirer le bloc-piles, on doit appuyer sur le bouton de libération du bloc-piles **12** sur certains chargeurs.

Délai en cas de bloc chaud ou froid

Lorsque le chargeur détecte un bloc-piles qui est trop chaud ou trop froid, il démarre automatiquement le délai pour le bloc chaud/froid, suspendant la recharge jusqu'à ce que la température du bloc-piles ait atteint une température appropriée. Le chargeur passe alors automatiquement en mode de chargement du bloc-piles. Cette fonction assure une durée de vie maximale du bloc-piles.

Un bloc-piles froid peut se charger à une vitesse plus lente qu'un bloc-piles chaud.

Le délai en cas de bloc chaud ou froid sera indiqué par le(s) voyant(s) rouge continuant à clignoter, mais avec le voyant jaune allumé de façon continue. Lorsque le bloc-piles a atteint une température appropriée, le voyant jaune s'éteindra et le chargeur reprendra la procédure de chargement.

DCB118 et DCB1112 Chargers

Les chargeurs DCB118 et DCB1112 sont munis d'un ventilateur interne conçu pour refroidir le bloc-piles. Le ventilateur se mettra automatiquement en marche chaque fois que le bloc-piles aura besoin de se refroidir.

N'utilisez jamais le chargeur si le ventilateur ne fonctionne pas correctement ou si ses fentes d'aération sont bloquées. Protégez systématiquement l'intérieur du chargeur de tout objet étranger.

Système de protection électronique

Les outils Li-Ion sont conçus avec un système de protection électronique qui protégera le bloc-piles contre une surcharge, une surchauffe et une importante décharge. L'outil s'éteint automatiquement et le bloc-piles doit être rechargé.

Remarques importantes sur la charge

1. Pour augmenter la durée de vie du bloc-piles et optimiser son rendement, le recharger à une température ambiante de 18 °C à 24 °C (65 °F à 75 °F). NE PAS charger lorsque le bloc-piles est en dessous de 4,5 °C (40 °F) ou au-dessus de 40 °C (104 °F). C'est important pour prévenir tout dommage sérieux au bloc-piles.
2. Le chargeur et le bloc-piles peuvent devenir chauds au toucher durant le chargement. C'est un état normal et cela n'indique pas un problème. Pour faciliter le refroidissement du bloc-piles après l'utilisation, évitez de placer le chargeur ou le bloc-piles dans un environnement chaud comme une remise en métal ou une remorque non isolée.
3. Si le bloc-piles ne charge pas de adéquatement :
 - a. Vérifiez le fonctionnement de la prise en branchant une lampe ou un autre appareil;
 - b. Vérifiez si la prise d'alimentation est connectée à un interrupteur de lumière qui s'éteint lorsque vous éteignez les lumières;
 - c. Si les problèmes de chargement persistent, apportez l'outil, le bloc-piles et le chargeur dans votre centre de services local.
4. Vous pouvez charger un bloc partiellement utilisé au moment désiré sans effet indésirable sur le bloc-piles.

Instructions de nettoyage du chargeur

 **AVERTISSEMENT** : danger de choc électrique. Débranchez le chargeur de la prise CA avant de nettoyer. La saleté et la graisse peuvent être retirées des surfaces extérieures du chargeur à l'aide d'un linge ou d'une brosse souple non métallique. Ne pas utiliser d'eau ou de solution nettoyante.

Montage mural

Certains chargeurs DEWALT sont conçus pour pouvoir être installés au mur ou être placés verticalement sur une table ou une surface de travail. Pour la fixation au mur, placez le chargeur près d'une prise de courant et loin d'un coin ou d'autres obstructions qui peuvent nuire à la circulation de l'air. Utilisez la base du chargeur comme modèle pour l'emplacement des vis de montage sur le mur. Fixez

solidement le chargeur à l'aide de vis pour cloison sèche (achetées séparément) d'au moins 25,4 mm (1 po) de longueur avec tête de diamètre de 7 mm à 9 mm (0,28 à 0,35 po) vissées dans du bois à une profondeur optimale en laissant exposée une partie de vis d'environ 5,5 mm (7/32 po). Alignez les fentes au dos du chargeur avec les vis exposées et insérez-les entièrement dans les fentes.

CONSERVER TOUS LES AVERTISSEMENTS POUR UN USAGE ULTÉRIEUR.

ASSEMBLAGE ET AJUSTEMENTS

 **AVERTISSEMENT** : afin de réduire le risque de blessure corporelle grave, éteignez l'outil et retirez le bloc-piles avant d'effectuer tout ajustement ou de retirer/installer des pièces ou des accessoires, lorsque vous remplacez ou avant de nettoyer. Un démarrage accidentel peut causer des blessures.

Introduction

L'outil de pressage sans fil compact DCE210 utilise un moteur électrique pour alimenter une pompe à piston hydraulique. L'action de pompage fait avancer un piston qui force la fermeture d'un ensemble de mâchoires ou d'un accessoire. La mâchoire presse mécaniquement les raccords sur divers types de tubes pour créer un joint étanche et permanent.

Commutateur de la gâchette (Fig. A)

Le fait d'appuyer sur la gâchette  fait avancer le piston hydraulique, tandis que le fait de relâcher complètement la gâchette arrête l'avance du piston hydraulique.

Bouton de déblocage du piston (Fig. A)

En appuyant sur le bouton de déblocage du piston , le piston hydraulique se rétracte, ce qui libère l'action de pressage.

Bandoulière (Fig. A)

 **AVERTISSEMENT** : la bandoulière et l'anneau sont destinés à transporter l'outil. Ils ne sont pas conçus pour attacher ou fixer l'outil à une personne ou à un objet pendant son utilisation. Vérifiez que la bandoulière et les points d'attachement de l'outil ne sont pas usés ou endommagés.

 **AVERTISSEMENT** : ne transportez pas l'outil lorsque l'alimentation principale est en marche. Mettez l'outil hors tension avant de le transporter.

Votre outil de pressage est livré avec une bandoulière.

1. Accrochez les attaches de la bandoulière  dans l'anneau de la bandoulière .

Lampe de travail à DEL (Fig. A)

La lampe de travail à DEL  est située à l'avant de l'outil.

- Les lampes de travail à DEL s'allument lorsque l'outil est sous tension. Si vous n'appuyez pas sur la gâchette, les lampes de travail à DEL s'éteignent.
- La lampe de travail est activée lorsque vous appuyez sur le commutateur. Les lumières restent allumées pendant

FRANÇAIS

cing minutes. Au bout de quatre minutes, la lumière diminue à 60 %, 20 secondes avant de s'éteindre.

- L'outil reste allumé pendant 15 minutes après la dernière activation de la gâchette.

Affichage à DEL (Fig. D)

L'affichage à DEL situé sur le dessus de l'outil de pressage comprend le bouton ON/OFF 9, la DEL de maintenance et d'entretien 17 et la DEL de fin de cycle 18.

Consultez le tableau des **Indications des DEL** pour des informations spécifiques.

Système DEWALT CRIMP CONNECT™ System (Fig. A)

Cet outil de pressage peut être connecté à un ordinateur par le port USB-C 10 situé à l'arrière de l'outil, à l'aide du câble USB-C fourni avec votre outil. Cela permet à l'utilisateur de connecter l'outil de pressage DEWALT à un ordinateur qui utilise l'application Web DEWALT CRIMP CONNECT™.

REMARQUE : le logiciel du système CRIMP CONNECT™ est régi par des conditions générales distinctes que vous pouvez consulter sur le site Web.

Étape 1 : visitez le site Web du système CRIMP CONNECT™ sur <https://crimp-connect.dewalt.com>.

Étape 2 : suivez les instructions sur le site Web pour créer votre compte du système CRIMP CONNECT™.

Étape 3 : connectez votre outil de pressage au site Web du système DEWALT CRIMP CONNECT™ en branchant d'abord le câble USB-C fourni au port USB-C 10 situé à l'arrière de l'outil à un port USB d'un ordinateur. Une pile doit être insérée dans l'outil. Allez à la page d'accueil du site Web pour accéder au suivi de l'outil et aux rapports d'utilisation enregistrés sur l'outil de pressage.

REMARQUE : la connexion USB ne permet pas de charger le bloc-piles de l'outil.

Pour plus d'informations sur les fonctionnalités et les caractéristiques du système DEWALT CRIMP CONNECT™ ou plus d'informations sur les fonctionnalités et les caractéristiques du système DEWALT CRIMP CONNECT™, veuillez appeler le 1 800 4-DEWALT (1-800-433-9258), visiter le site www.DEWALT.com ou consulter la page FAQ et les pages d'aide situées sur le site Web.

Assemblage de la mâchoire de la presse (Fig. E)

ATTENTION : la mâchoire 1 tombera si la glissière de verrouillage/déverrouillage 4 est déplacée lorsque la mâchoire est orientée vers le bas.

1. Retirez le bloc-piles.
2. Tenez la mâchoire de la presse 1 et déplacez la glissière de verrouillage/déverrouillage 4 vers l'arrière. La goupille de retenue de la mâchoire 3 s'ouvre automatiquement, libérant la mâchoire.
3. Retirez la mâchoire de la presse.
4. Remplacez-la par une nouvelle mâchoire de presse ou un autre accessoire de taille différente, comme indiqué dans la Fig. E.

5. Repoussez la goupille de retenue de la mâchoire 3 jusqu'à ce qu'elle se verrouille en position fermée.

AVIS : pour éviter d'endommager l'outil, n'utilisez pas l'outil sans que la goupille de retenue des mâchoires soit complètement insérée. L'outil risque d'être endommagé.

FONCTIONNEMENT

AVERTISSEMENT : afin de réduire le risque de blessure corporelle grave, éteignez l'outil et retirez le bloc-piles avant de transporter, d'effectuer tout ajustement, de nettoyer, de réparer ou de retirer/installer des pièces ou des accessoires. Un démarrage accidentel peut causer des blessures.

AVERTISSEMENT : RISQUE DE COUPURE OU D'AMPUTATION. N'approchez jamais une partie de votre corps de la mâchoire de la presse ou des pièces mobiles pendant le cycle de pressage ou lorsque l'alimentation principale est en marche. Des blessures graves peuvent survenir.

AVERTISSEMENT : la préparation et l'installation appropriées du matériel sont la responsabilité de l'entrepreneur effectuant l'installation.

AVERTISSEMENT : les raccords de presse doivent être utilisés conformément aux codes de bâtiment applicables tels qu'approuvés par les autorités compétentes. Pour des procédures d'installation et pour réduire le risque de défaillance entraînant une blessure ou des dommages matériels, suivez toutes les instructions d'installation et de sécurité publiées.

AVERTISSEMENT : pour réduire le risque de blessure, retirez toujours la mâchoire de la presse ou l'accessoire en vue du transport ou de son entreposage.

Installer et retirer le bloc-piles (Fig. F)

REMARQUE : pour de meilleurs résultats, assurez-vous que le bloc-piles est entièrement chargé.

1. Pour installer le bloc-piles 11 dans l'outil, alignez le bloc-piles avec les glissières à l'intérieur de la poignée de l'outil et glissez-le dans la poignée jusqu'à ce que le bloc-piles soit bien placé dans l'outil et assurez-vous qu'il est enclenché.
2. Pour retirer le bloc-piles de l'outil, appuyez sur le bouton de libération du bloc-piles 12 et tirez-le fermement hors de la poignée de l'outil. Insérez-le dans le chargeur comme indiqué dans la section du chargeur du présent manuel.

Position appropriée des mains (Fig. G)

AVERTISSEMENT : afin de réduire le risque de blessure corporelle grave, utilisez **TOUJOURS** la position des mains appropriée comme illustré.

AVERTISSEMENT : afin de réduire le risque de blessure grave, tenez **TOUJOURS** solidement en prévision d'une réaction soudaine.

AVERTISSEMENT : afin de réduire le risque de blessure grave, tenez **TOUJOURS** l'appareil solidement en prévision d'une réaction soudaine.

La position correcte de la main implique qu'une main soit sur la poignée principale **16** et que l'autre main soit à une distance d'au moins 6 pouces des mâchoires lorsque l'outil est en marche.

Préparation du branchement

AVERTISSEMENT : toujours suivre les instructions d'installation du fabricant spécifique pour les accessoires d'outils de pressage utilisés. Il incombe à l'installateur de s'assurer de la compatibilité des tuyaux et des raccords utilisés pour le raccordement. Contactez le fabricant pour obtenir des informations spécifiques sur son système de raccords. Ne pas suivre toutes les instructions et tous les avertissements suivants peut entraîner des dommages matériels et/ou des blessures graves.

- Veillez à débarrasser la zone de travail des débris détachés et de tout autre élément qui pourrait entraver l'opération de pressage.
- Assurez-vous toujours que la zone de travail est correctement installée et que le raccordement de l'outil est préparé conformément aux instructions du fabricant du raccord.
- Suivez les instructions du fabricant du raccord pour vous assurer que la tuyauterie est insérée correctement dans le raccord.

Pressage (Fig. A, D, E)

AVERTISSEMENT : pour réduire le risque de blessures graves, inspectez l'assemblage de mâchoires pour vérifier la propreté, les fissures ou tout autre dommage avant de commencer une pressage. L'utilisation d'un assemblage de mâchoires sale ou endommagé peut entraîner des raccordements incorrects de la presse et des dommages matériels importants. Renvoyez l'assemblage de mâchoires endommagé à un centre de service DeWALT.

AVERTISSEMENT : pour réduire le risque de blessures graves, avant l'utilisation, inspectez les pièces pour détecter les fissures, les défauts ou l'usure. Les pièces défectueuses peuvent éclater.

AVERTISSEMENT : avant de mettre en marche l'outil de pressage, assurez-vous que les mains ne sont pas en contact avec les mâchoires.

Avant de commencer un pressage, vérifiez la jauge de carburant pour déterminer si la charge de la batterie est suffisante pour terminer l'opération de pressage.

REMARQUE : une faible charge de la pile peut entraîner une force de pression insuffisante ou une pression incomplète.

REMARQUE : l'outil s'éteint automatiquement après 15 minutes d'inutilisation.

1. Appuyez sur les bras des mâchoires **2** pour ouvrir les mâchoires **1** et les placer autour du raccord.

2. Mettez l'outil en marche en maintenant le bouton ON/OFF **9** enfoncé jusqu'à ce que les deux DEL (**17**, **18**) s'allument en vert.
3. Tenez fermement l'outil.
4. Appuyez sur la gâchette **6** et maintenez-la enfoncée jusqu'à ce que le cycle soit terminé, ce qui est indiqué par le retour automatique du piston à sa position initiale.
5. Lorsque le cycle de pressage est terminé, la DEL de cycle complet **18** clignote en vert pendant cinq secondes. Si le cycle de pressage est incomplet, la DEL de cycle complet **18** clignote en rouge pendant cinq secondes. Aucune action n'est possible tant que l'utilisateur n'appuie pas sur le bouton ON/OFF **9**.
6. Si la batterie est déchargée ou si l'outil fonctionne mal pendant la connexion de la presse, les rouleaux peuvent se rétracter en appuyant sur le bouton de déblocage du piston **7**. Cela rétractera le piston et permettra d'ouvrir les mâchoires.
7. Appuyez sur le bouton ON/OFF **9** pour éteindre l'outil, ensuite appuyez sur les bras des mâchoires pour ouvrir les mâchoires.

REMARQUE : si l'outil n'effectue pas le pressage correctement, lisez la section **Indications des DEL** ou apportez l'outil à un centre de service après-vente DeWALT.

REMARQUE : lors du pressage en hauteur, vérifiez toujours que la pièce et l'outil sont bien fixés avant de presser.

REMARQUE : en cas de pressage incomplet, appuyez sur le bouton de déblocage du piston **7** pour ouvrir les mâchoires de la presse et retirer le matériau.

REMARQUE : pour garantir un relâchement correct de la pression, appuyez à fond sur le bouton de déblocage du piston et maintenez-le enfoncé.

Inspection du raccord pressé

1. Éliminez les anneaux de contrôle ou les étiquettes de contrôle du raccord pressé. Ceux-ci sont utilisés par les fabricants de raccords pour indiquer un raccord non pressé.
2. Vérifiez qu'il n'y a pas de désalignement excessif, que la tuyauterie n'est pas entièrement insérée dans le raccord et que la mâchoire ou l'accessoire n'est pas correctement aligné. Assurez-vous qu'aucun autre problème n'est présent sur le raccord pressé, conformément aux instructions du fabricant du raccord. Si c'est le cas, retirez le raccord et remplacez-le par un nouveau.
3. Testez le raccord conformément aux instructions du fabricant ou aux normes locales.

ENTRETIEN

AVERTISSEMENT : afin de réduire le risque de blessures corporelles graves, arrêtez l'appareil et, retirez le blocs-piles avant d'effectuer tout réglage ou de retirer/installer des pièces ou des accessoires. Un démarrage accidentel peut causer des blessures.

Votre chariot DEWALT a été conçu pour fonctionner sur une longue période avec un minimum d'entretien. Un fonctionnement satisfaisant continu dépend de l'entretien approprié et d'un nettoyage régulier de l'outil.

⚠ AVERTISSEMENT : *avant chaque utilisation, inspectez l'outil (y compris les voyants DEL) et corrigez tout problème avant de tenter de l'utiliser.*

⚠ AVERTISSEMENT : *risque d'injection cutanée. L'huile contenue dans le mécanisme est sous une pression extrême. N'utilisez pas vos mains pour vérifier l'absence de fuite d'huile. Si vous constatez une fuite d'huile, retournez l'outil à un centre de service agréé DEWALT sans continuer à l'utiliser.*

⚠ AVERTISSEMENT : *risque d'explosion. Le système hydraulique interne crée des pressions extrêmes. Seul le personnel qualifié de DEWALT doit entretenir cet outil.*

Entretien requis (Fig. A)

L'entretien est nécessaire lorsque l'outil de pressage des tuyaux atteint 32000 cycles. Les indicateurs d'avertissement s'allument sur le panneau de diagnostic **8** comme suit.

1. Avertissement d'entretien à 30000 cycles (la DEL d'entretien s'allume en jaune en permanence).
2. Avertissement d'entretien final à 31950 cycles (la DEL d'entretien clignote en jaune en permanence).
3. Entretien nécessaire à 32000 cycles (la DEL d'entretien s'allume en rouge pendant 10 secondes, puis l'outil s'éteint automatiquement). À 32000 cycles, l'outil ne fonctionnera plus. Confiez votre outil à un centre de service d'usine DEWALT pour l'entretien et le rééquilibrage.

Nettoyage

⚠ AVERTISSEMENT : *enlever les saletés et la poussière hors des événements au moyen d'air comprimé propre et sec, au moins une fois par semaine. Pour minimiser le risque de blessure aux yeux, toujours porter une protection oculaire conforme à la norme ANSI Z87.1 lors du nettoyage.*

⚠ AVERTISSEMENT : *ne jamais utiliser de solvants ni d'autres produits chimiques puissants pour nettoyer les pièces non métalliques de l'outil. Ces produits chimiques peuvent affaiblir les matériaux de plastique utilisés dans ces pièces. Utiliser un chiffon humecté uniquement d'eau et de savon doux. Ne jamais laisser de liquide pénétrer dans l'outil et n'immerger aucune partie de l'outil dans un liquide.*

Lubrification (Fig. A)

1. Inspectez la goupille de retenue de la mâchoire **3** et lubrifiez-la si nécessaire à l'aide d'un lubrifiant à base de silicone.
2. Inspectez la mâchoire de la presse **1**. Lubrifiez les joints et entre les surfaces mobiles, si nécessaire, à l'aide de tout lubrifiant courant à base de graphite.

3. Vérifiez les ressorts des accessoires avant, pendant et après chaque utilisation. Les accessoires doivent s'ouvrir et se fermer librement avec un effort léger à modéré.

Entretien de la mâchoire de la presse

(Fig. H, I)

⚠ AVERTISSEMENT : *pour réduire le risque de blessures graves, inspectez l'assemblage de mâchoires pour vérifier la propreté, les fissures ou tout autre dommage avant de commencer une pressage. L'utilisation d'un assemblage de mâchoires sale ou endommagé peut entraîner des raccords incorrects de la presse et des dommages matériels importants. Renvoyez l'assemblage de mâchoires endommagé à un centre de service DEWALT.*

1. Enlevez les saletés et les dépôts métalliques à l'intérieur du profil de pressage **19** de la mâchoire de pressage **1** (Fig. H).
2. Après l'utilisation de la mâchoire de pressage, vérifiez que le profil de pressage **19** des mâchoires de pressage n'est pas endommagé **20** comme indiqué dans la Fig. I.
3. Après 400 pressages, lubrifiez les articulations et les surfaces mobiles des mâchoires avec un lubrifiant à base de graphite au niveau des articulations.

Accessoires

⚠ AVERTISSEMENT : *les accessoires autres que DEWALT n'ayant pas été testés avec ce produit, leur utilisation avec cet outil peut s'avérer dangereuse. Pour réduire le risque de blessure, seuls les accessoires recommandés par DEWALT doivent être utilisés avec ce produit.*

Les accessoires recommandés pour utilisation avec cet outil sont disponibles à un coût supplémentaire chez votre détaillant local ou dans un centre de services autorisé. Si vous avez besoin d'aide pour localiser un accessoire, contactez DEWALT. Appelez au **1-800-4-DEWALT (1-800-433-9258)** ou consultez notre site web : www.dewalt.com.

Reportez-vous au tableau de compatibilité des accessoires des outils de pressage DEWALT.

Puce Tool Connect™ (Fig. J)

⚠ AVERTISSEMENT : *afin de réduire le risque de blessure corporelle, éteignez l'appareil et retirez le bloc-piles avant d'effectuer tout ajustement ou de retirer/installer des pièces ou des accessoires. Un déclenchement accidentel du démarrage peut causer des blessures.*

Votre outil est compatible à la puce Tool Connect™ et il a un emplacement pour l'installation de la puce Tool Connect™. Cette puce Tool Connect™ est une application optionnelle pour votre appareil intelligent (comme un téléphone intelligent ou une tablette) qui connecte l'appareil afin d'utiliser l'application mobile pour des fonctions de gestion de l'inventaire.

Consultez la **Feuille d'instructions de la puce Tool Connect™** pour plus de renseignements.

Installer la puce Tool Connect™

1. Retirez la vis de retenue **21** qui maintient le couvercle de protection de la puce Tool Connect™ **22** dans l'outil.
2. Retirez le couvercle de protection et insérez la puce Tool Connect™ dans la poche vide **23**.
3. Assurez-vous que la puce Tool Connect™ est égale au boîtier. Fixez-la avec les vis de retenue et serrez les vis.
4. Consultez la **Feuille d'instructions de la puce Tool Connect™** pour des instructions supplémentaires.

Réparations

Le chargeur et le bloc-piles ne sont pas réparables. Le chargeur ou le bloc-piles ne comportent aucune pièce réparable.



AVERTISSEMENT : pour assurer la **SÉCURITÉ** et la **FIABILITÉ** du produit, les réparations, l'entretien et les réglages doivent être réalisés (cela comprend l'inspection et le remplacement du balai, le cas échéant) par un centre de réparation en usine DEWALT ou un centre de réparation agréé DEWALT. Toujours utiliser des pièces de rechange identiques.

Enregistrez-vous en ligne

Nous vous remercions de votre achat. Enregistrez votre produit maintenant pour :

- **SERVICE DE GARANTIE** : l'enregistrement de votre produit en ligne vous aide à obtenir un service de garantie efficace au cas où vous auriez un problème avec votre produit.
- **CONFIRMATION DE PROPRIÉTÉ** : en cas de pertes liées aux assurances telles qu'un incendie, une inondation ou un vol, votre enregistrement de propriété servira de preuve de votre achat.
- **POUR VOTRE SÉCURITÉ** : l'enregistrement de votre produit nous permet de vous contacter dans le cas peu probable d'une notification de sécurité requise selon le Federal Consumer Safety Act.
- Inscrivez-vous en ligne sur **www.dewalt.com**.

Garantie limitée de trois ans

Pour les conditions de la garantie, consultez le site <https://www.dewalt.com/support/warranty>.

Pour demander une copie écrite des conditions de la garantie, contactez : service à la clientèle chez DEWALT Industrial Tool Co., 701 East Joppa Road, Towson, MD 21286 ou appelez le **1-800-4-DEWALT (1-800-433-9258)**.

AMÉRIQUE LATINE : la présente garantie ne s'applique pas aux produits vendus en Amérique Latine. Pour les produits vendus en Amérique Latine, consultez les renseignements sur la garantie particulière au pays comprise dans l'emballage, appelez l'entreprise locale ou consultez le site Web pour les renseignements complets sur la garantie.









































REMPLACEMENT DES ÉTIQUETTES D'AVERTISSEMENT

GRATUIT : si vos étiquettes d'avertissement deviennent illisibles ou sont manquantes, appelez au **1-800-4-DEWALT (1-800-433-9258)** pour un remplacement gratuit.

CARACTÉRISTIQUES

DCE210	Max 20 V*
Force nominale du piston	5395–5845 lb (24 kN–26 kN)
Plage de température de fonctionnement	14 °F–122 °F (-10 °C–50 °C)

Indications par DEL

INDICATION	ACTION DE L'UTILISATEUR	DEL	EXEMPLE
Puissance de l'unité	Unité en marche	Appuyez sur le bouton d'alimentation ON/OFF 9	Les deux DEL (17 , 18) et le bouton ON/OFF 9 s'allument en vert pendant une seconde.      VERT
	Unité arrêtée	Appuyez sur le bouton d'alimentation ON/OFF 9	Les deux DEL (17 , 18) et le bouton ON/OFF 9 clignotent en vert pendant cinq secondes.      VERT
USB	Branchez l'outil sur l'ordinateur par USB-C	Les deux DEL (17 , 18) s'allument en bleu de manière continue. REMARQUE : l'indication est permanente dès que l'outil est branché par USB.	    BLEU
Batterie	Charge complète	Le bouton ON/OFF 9 s'allume en vert en continu. REMARQUE : l'indication est permanente dès que l'outil est mis en marche.	 VERT
	Charge moyenne	Le bouton ON/OFF 9 clignote en vert en permanence. REMARQUE : l'indication est permanente dès que l'outil est mis en marche.	 VERT
Cycle de sertissage/pressage	Cycle complet	Tenter un sertissage/pressage La DEL de cycle complet 18 clignote en vert pendant cinq secondes.	    VERT
	Cycle non complet	Tenter un sertissage/pressage La DEL de fin de cycle 18 s'allume en rouge continu.	    ROUGE
Entretien	Avertissement d'entretien	La DEL d'entretien et de service 17 s'allume en jaune en permanence. REMARQUE : 2000 cycles restants. L'indication est permanente dès que l'outil est mis en marche.	    JAUNE
	Avertissement final d'entretien	La DEL d'entretien et de service 17 clignote en jaune en continu. REMARQUE : 50 cycles restants. L'indication est permanente dès que l'outil est mis en marche.	    JAUNE
	Besoin de service	La DEL d'entretien et de service 17 s'allume en rouge pendant dix secondes, puis l'outil s'éteint automatiquement. REMARQUE : zéro cycles restants.	    ROUGE
Température	Température hors plège	Les DEL d'entretien et de service 17 et de cycle complet 18 s'allument en rouge en permanence. REMARQUE : l'indication est permanente dès que l'outil est mis en marche. Les DEL s'éteignent lorsqu'une température de fonctionnement acceptable est atteinte.	    ROUGE



ADVERTENCIA: Lea todas las advertencias de seguridad e instrucciones. El incumplimiento de las advertencias e instrucciones puede provocar descargas eléctricas, incendios o lesiones graves.



ADVERTENCIA: Para reducir el riesgo de lesiones, lea el manual de instrucciones.

Uso Pretendido

Esta herramienta de prensa está diseñada para prensado profesional de aplicaciones de plomería específicas únicamente. Sólo personal capacitado debe operar esta herramienta.

NO use bajo condiciones húmedas o en la presencia de líquidos o gases inflamables.

Su herramienta de prensa inalámbrica de servicio pesado es una herramienta eléctrica profesional.

NO permita que niños estén en contacto con la herramienta. Se requiere supervisión cuando operadores sin experiencia operen esta herramienta.

Definiciones: Símbolos y Palabras de

Alerta de Seguridad

Las siguientes definiciones describen el nivel de gravedad de cada palabra de advertencia. Lea el manual de la herramienta eléctrica y preste atención a estos símbolos.



PELIGRO: Indica una situación de peligro inminente que, si no se evita, **provocará la muerte o lesiones graves.**



ADVERTENCIA: Indica una situación de peligro potencial que, si no se evita, **podría provocar la muerte o lesiones graves.**



ATENCIÓN: Indica una situación de peligro potencial que, si no se evita, **posiblemente provocaría lesiones leves o moderadas.**



AVISO: Se refiere a una práctica **no relacionada a lesiones corporales** que de no evitarse **puede resultar en daños a la propiedad.**

(Utilizado sin palabras) Indica un mensaje de seguridad relacionado.

ADVERTENCIAS GENERALES DE SEGURIDAD PARA HERRAMIENTAS ELÉCTRICAS



ADVERTENCIA: Lea todas las advertencias de seguridad, instrucciones, ilustraciones y especificaciones incluidas con esta herramienta eléctrica. La falla en seguir todas las instrucciones siguientes puede resultar en descarga eléctrica, incendio y/o lesiones serias.

CONSERVE TODAS LAS ADVERTENCIAS E INSTRUCCIONES PARA FUTURAS CONSULTAS.

El término "herramienta eléctrica" incluido en las advertencias hace referencia a las herramientas eléctricas operadas con corriente (con cable eléctrico) o a las herramientas eléctricas operadas con baterías (inalámbricas).

1) Seguridad en el Área de Trabajo

- Mantenga el área de trabajo limpia y bien iluminada.** Las áreas abarrotadas y oscuras propician accidentes.
- No opere las herramientas eléctricas en atmósferas explosivas, como ambientes donde haya polvo, gases o líquidos inflamables.** Las herramientas eléctricas originan chispas que pueden encender el polvo o los vapores.
- Mantenga alejados a los niños y a los espectadores de la herramienta eléctrica en funcionamiento.** Las distracciones pueden provocar la pérdida de control.

2) Seguridad Eléctrica

- Los enchufes de la herramienta eléctrica deben adaptarse al tomacorriente. Nunca modifique el enchufe de ninguna manera. No utilice ningún enchufe adaptador con herramientas eléctricas con conexión a tierra.** Los enchufes no modificados y que se adaptan a los tomacorrientes reducirán el riesgo de descarga eléctrica.
- Evite el contacto corporal con superficies con descargas a tierra como, por ejemplo, tuberías, radiadores, cocinas eléctricas y refrigeradores.** Existe mayor riesgo de descarga eléctrica si su cuerpo está puesto a tierra.
- No exponga las herramientas eléctricas a la lluvia o a condiciones de humedad.** Si entra agua a una herramienta eléctrica, aumentará el riesgo de descarga eléctrica.
- No maltrate el cable. Nunca utilice el cable para transportar, tirar o desenchufar la herramienta eléctrica. Mantenga el cable alejado del calor, el aceite, los bordes filosos y las piezas móviles.** Los cables dañados o enredados aumentan el riesgo de descarga eléctrica.
- Al operar una herramienta eléctrica en el exterior, utilice un cable prolongador adecuado para tal uso.** Utilice un cable adecuado para uso en exteriores a fin de reducir el riesgo de descarga eléctrica.
- Si el uso de una herramienta eléctrica en un lugar húmedo es imposible de evitar, utilice un suministro protegido con un interruptor de circuito por falla a tierra (GFCI).** El uso de un GFCI reduce el riesgo de descargas eléctricas.

3) Seguridad Personal

- Permanezca alerta, controle lo que está haciendo y utilice el sentido común cuando emplee una herramienta eléctrica. No utilice una herramienta eléctrica si está cansado o bajo el efecto de drogas, alcohol o medicamentos.** Un momento de descuido mientras se opera una herramienta eléctrica puede provocar lesiones personales graves.
- Utilice equipos de protección personal. Siempre utilice protección para los ojos.** En las condiciones adecuadas, el uso de equipos de protección,

como máscaras para polvo, calzado de seguridad antideslizante, cascos o protección auditiva, reducirá las lesiones personales.

- c) **Evite el encendido por accidente. Asegúrese de que el interruptor esté en la posición de apagado antes de conectarlo a la fuente de energía o paquete de baterías, o antes de levantar o transportar la herramienta.** Transportar herramientas eléctricas con el dedo apoyado en el interruptor o enchufar herramientas eléctricas con el interruptor en la posición de encendido puede propiciar accidentes.
- d) **Retire la clavija de ajuste o la llave de tuercas antes de encender la herramienta eléctrica.** Una llave de tuercas o una clavija de ajuste que quede conectada a una pieza giratoria de la herramienta eléctrica puede provocar lesiones personales.
- e) **No se estire. Conserve el equilibrio y párese adecuadamente en todo momento.** Esto permite un mejor control de la herramienta eléctrica en situaciones inesperadas.
- f) **Use la vestimenta adecuada. No use ropas holgadas ni joyas. Mantenga el cabello, la ropa y los guantes alejados de las piezas en movimiento.** Las ropas holgadas, las joyas o el cabello largo pueden quedar atrapados en las piezas en movimiento.
- g) **Si se suministran dispositivos para la conexión de accesorios con fines de recolección y extracción de polvo, asegúrese de que estén conectados y que se utilicen correctamente.** El uso de dispositivos de recolección de polvo puede reducir los peligros relacionados con el polvo.
- h) **No permita que la familiaridad obtenida a partir del uso frecuente de herramientas le permitan volverse descuidado e ignorar los principios de seguridad de la herramienta.** Una acción descuidada puede causar lesiones severas en una fracción de segundo.

4) Uso y Mantenimiento de la Herramienta Eléctrica

- a) **No fuerce la herramienta eléctrica. Utilice la herramienta eléctrica correcta para el trabajo que realizará.** Si se la utiliza a la velocidad para la que fue diseñada, la herramienta eléctrica correcta permite trabajar mejor y de manera más segura.
- b) **No utilice la herramienta eléctrica si no puede encenderla o apagarla con el interruptor.** Toda herramienta eléctrica que no pueda ser controlada mediante el interruptor es peligrosa y debe repararse.
- c) **Desconecte el enchufe de la fuente de alimentación y/o retire la batería, o paquete si es desmontable, de la herramienta eléctrica antes de realizar cualquier ajuste, cambiar accesorios o almacenar herramientas eléctricas.** Estas medidas de seguridad preventivas reducen el riesgo de encender la herramienta eléctrica en forma accidental.

- d) **Guarde la herramienta eléctrica que no esté en uso fuera del alcance de los niños y no permita que otras personas no familiarizadas con ella o con estas instrucciones operen la herramienta.** Las herramientas eléctricas son peligrosas si son operadas por usuarios no capacitados.
- e) **Dé mantenimiento a las herramientas eléctricas y accesorios. Revise que no haya piezas en movimiento mal alineadas o trabadas, piezas rotas o cualquier otra situación que pueda afectar el funcionamiento de la herramienta eléctrica. Si encuentra daños, haga reparar la herramienta eléctrica antes de utilizarla.** Se producen muchos accidentes a causa de las herramientas eléctricas que carecen de un mantenimiento adecuado.
- f) **Mantenga las herramientas de corte afiladas y limpias.** Las herramientas de corte con mantenimiento adecuado y con los bordes de corte afilados son menos propensas a trabarse y son más fáciles de controlar.
- g) **Utilice la herramienta eléctrica, los accesorios y las brocas de la herramienta, etc. de acuerdo con estas instrucciones y teniendo en cuenta las condiciones de trabajo y el trabajo que debe realizarse.** El uso de la herramienta eléctrica para operaciones diferentes de aquéllas para las que fue diseñada podría originar una situación peligrosa.
- h) **Mantenga las manijas y superficies de sujeción secas, limpias y libres de aceite y grasa.** Las manijas y superficies de sujeción resbalosas no permiten el manejo y control seguros de la herramienta en situaciones inesperadas.

5) Uso y Mantenimiento de la Herramienta con Baterías

- a) **Recargue solamente con el cargador especificado por el fabricante.** Un cargador adecuado para un tipo de paquete de baterías puede originar riesgo de incendio si se utiliza con otro paquete de baterías.
- b) **Utilice herramientas eléctricas sólo con paquetes de baterías específicamente diseñados.** El uso de cualquier otro paquete de baterías puede producir riesgo de incendio y lesiones.
- c) **Cuando no utilice el paquete de baterías, manténgalo lejos de otros objetos metálicos como sujetapapeles, monedas, llaves, clavos, tornillos u otros objetos metálicos pequeños que puedan realizar una conexión desde un terminal al otro.** Los cortocircuitos en los terminales de la batería pueden provocar quemaduras o incendio.
- d) **En condiciones abusivas, el líquido puede ser expulsado de la batería. Evite su contacto. Si entra en contacto accidentalmente, enjuague con agua. Si el líquido entra en contacto con los ojos, busque atención médica.** El líquido expulsado de la batería puede provocar irritación o quemaduras.
- e) **No use un paquete de batería o herramienta que estén dañados o modificados.** Las baterías dañadas

o modificadas pueden presentar un comportamiento impredecible que resulte en incendios, explosión o riesgo de lesiones.

- f) **No exponga un paquete de batería o una herramienta a fuego o temperatura excesiva.** La exposición a fuego o temperaturas mayores a 130 °C (265 °F) pueden causar una explosión.
- g) **Siga todas las instrucciones de carga y no cargue el paquete de batería o la herramienta fuera del rango de temperatura especificado en las instrucciones.** Cargar inadecuadamente o en una temperatura fuera del rango de temperatura especificado puede dañar la batería e incrementar el riesgo de incendio.

6) Mantenimiento

- a) **Solicite a una persona calificada en reparaciones que realice el mantenimiento de su herramienta eléctrica y que sólo utilice piezas de repuesto idénticas.** Esto garantizará la seguridad de la herramienta eléctrica.
- b) **Nunca dé servicio a paquetes de batería dañados.** El servicio de paquetes de batería sólo debe ser realizado por el fabricante o proveedores de servicio autorizados.

Reglas de Seguridad Adicionales para Herramienta de Prensa



ADVERTENCIA: Use la herramienta de prensa sólo con accesorios DEWALT o aprobados por DEWALT. Otros usos o la modificación de la herramienta de prensa para otras aplicaciones puede dañar la herramienta de prensa, daño a los accesorios y/o puede resultar en una instalación defectuosa. Instalaciones defectuosas pueden resultar en fallas catastróficas, lesiones a los instaladores y daño a la propiedad.



ADVERTENCIA: Aunque esta herramienta de prensa DEWALT alcanzará la presión adecuada para completar un prensado con éxito, las conexiones sólo pueden ser efectivas cuando la conexión está libre de defectos y cuando la prensa está preparada adecuadamente de acuerdo con los procedimientos de instalación del fabricante del accesorio. La preparación e instalación adecuadas son responsabilidad del contratista de instalación.

- **Utilice únicamente accesorios DEWALT o aprobados por DEWALT con un rango de compresión clasificado para esta herramienta.**
- **Mantenga todas las partes de su cuerpo alejadas de los accesorios durante la operación y en cualquier momento que la herramienta esté encendida. Un momento de falta de atención mientras opera herramientas eléctricas puede resultar en lesiones personales serias.** Los dedos o manos pueden ser aplastados, fracturarse o amputarse si quedan atrapados en los accesorios.

- **Revise la herramienta y los accesorios antes de usarlos en busca de partes sueltas o faltantes. Nunca intente reparar o utilizar un juego de mordazas u otro accesorio dañado.** Reemplace con un nuevo juego de mordazas o accesorio.
- **Esta herramienta produce grandes fuerzas que pueden romper los accesorios o partes y causar lesiones.** Siempre esté atento y tome las precauciones de seguridad adecuadas, incluyendo el uso de protección para los ojos.
- **Riesgo de aplastamiento. Nunca opere la herramienta sin un juego de mordazas o un accesorio instalado.**
- **Sólo personal capacitado debe operar esta herramienta.**
- **Antes de operar, revise la herramienta y los LED en el tablero de diagnóstico.** Corrija cualquier problema antes de usar la herramienta. Consulte la sección e **Indicaciones LED** para obtener una lista de posibles problemas y soluciones.
- **Antes de operar, revise el sitio de trabajo respecto a riesgos incluyendo químicos o desperdicio que podría permanecer en los tubos.**
- **Antes de operar, lea y entienda todas las instrucciones de seguridad y operación incluyendo las instrucciones de instalación del fabricante del accesorio y las instrucciones para cualquier otro equipo usado con esta herramienta. La falla en seguir todas las instrucciones y advertencias puede resultar en daño a la propiedad y/o lesiones personales serias.**
- **Mantenga las manos y otros objetos fuera del área de prensado de la herramienta mientras la herramienta esté en uso.** Podría aplastarse los dedos.
- **Asegure y soporte el material antes de realizar el prensado para prevenir que se mueva durante éste.**
- **Mantenga un agarre firme sobre la herramienta en todo momento.** Las fuerzas sobre la herramienta pueden cambiar durante y después del prensado.
- **SIEMPRE use protección para los ojos.**
- **Las operaciones de prensa pueden causar que se expulsen piezas del material. Las partículas expulsadas pueden causar daño permanente a los ojos. SIEMPRE use protección para los ojos.**
- **Siempre use guantes cuando opere la herramienta y maneje los materiales.** Los extremos de los materiales pueden ser filosos y pueden causar lesiones personales serias.
- **Siempre use zapatos de seguridad para proteger sus pies contra desechos de metal filosos en el piso.**

Información de Seguridad Adicional



ADVERTENCIA: Nunca modifique la herramienta eléctrica o ninguna parte de ella. Podría resultar en daño o lesiones personales.



ADVERTENCIA: SIEMPRE use gafas de seguridad. Las gafas de uso diario NO son gafas de seguridad. También use una careta o máscara de polvo si la

operación de corte produce polvo. SIEMPRE USE EQUIPO DE SEGURIDAD CERTIFICADO:

- Protección para los ojos ANSI Z87.1 (CAN/CSA Z94.3),
- Protección auditiva ANSI S12.6 (S3.19),
- Protección respiratoria NIOSH/OSHA/MSHA.



ADVERTENCIA: Algún polvo creado por lijado, aserrado, pulido, perforación eléctricas y otras actividades de construcción contienen químicos conocidos por el Estado de California como causantes de cáncer, defectos de nacimiento u otros daños reproductivos. Algunos ejemplos de estos químicos son:

- plomo a partir de pinturas a base de plomo,
- sílice cristalino de ladrillos y cemento y otros productos de mampostería, y
- arsénico y cromo a partir de madera tratada químicamente.

Su riesgo a partir de estas exposiciones varía, dependiendo de qué tan a menudo realice este tipo de trabajo. Para reducir su exposición a estos químicos: trabaje en un área bien ventilada, y trabaje con equipo de seguridad aprobado, tal como máscaras de polvo que estén diseñadas específicamente para engrasar la cavidad del tubo para partículas microscópicas.

- **Use ropa de protección y lave las áreas expuestas con agua y jabón.** Permitir que el polvo entre en su boca, ojos, o que quede sobre la piel puede promover la absorción de químicos peligrosos. Dirija las partículas lejos de la cara y el cuerpo.
- **Use la aspiradora de extracción de polvo adecuada para retirar la mayoría de polvo estático y transportado por aire.** La falla en retirar el polvo estático y transportado por aire podría contaminar el ambiente de trabajo y presentar un riesgo de salud mayor al operador y personas en las cercanías.
- **Las ventilas de aire a menudo cubren las partes móviles y se deben evitar.** La ropa suelta, joyería, o el cabello largo podrían quedar atrapados en las partes móviles.



ATENCIÓN: Cuando no esté en uso, coloque la herramienta en su lado sobre una superficie estable donde no cause un peligro de tropiezo o caída. Algunas herramientas con paquetes de batería grandes pueden quedar verticales sobre el paquete de batería pero se pueden voltear fácilmente.

La etiqueta en su herramienta puede incluir los siguientes símbolos. Los símbolos y sus definiciones son los siguientes:

V	voltios	sfpn	pies de superficie por minuto
Hz	hertz	SPM	carreras por minuto
min	minutos	A	amperios
— — — o CD	corriente directa	W	watts
Ⓢ	Construcción Clase I (conectada a tierra)	Wh	watt horas
... /min	por minuto	Ah	amperios hora
BPM	golpes por minuto	~ o CA	corriente alterna
IPM	impactos por minuto	~ o CA/CD	corriente alterna o directa
OPM	oscilaciones por minuto	Ⓜ	Construcción Clase II (aislamiento doble)
RPM	revoluciones por minuto	n ₀	sin carga velocidad

n	velocidad nominal	Ⓡ	usar protección respiratoria
PSI	libras por pulgada cuadrada	Ⓢ	usar protección para los ojos
Ⓡ	terminal de tierra	Ⓢ	usar protección auditiva
⚠	símbolo de alerta de seguridad	📖	lea toda la documentación
⚠	radiación visible—no mirar directamente a la luz		
Ⓝ	no exponga a la lluvia		

BATERÍAS Y CARGADORES

El paquete de batería no está completamente cargado cuando se retira del cartón. Antes de usar la batería y el cargador, lea las siguientes instrucciones de seguridad y luego siga los procedimientos de carga descritos. Cuando solicite paquetes de baterías de repuesto, asegúrese de incluir el número de catálogo y el voltaje.

LEA TODAS LAS INSTRUCCIONES

Instrucciones de Seguridad Importantes para Todos los Paquetes de Batería



ADVERTENCIA: Lea todas las advertencias de seguridad, instrucciones y marcas de precaución para el paquete de la batería, el cargador y el producto. La falla en seguir las advertencias e instrucciones puede resultar en descarga eléctrica, incendio y/o lesiones serias.

- **No cargue o use el paquete de batería en atmósferas explosivas, como en la presencia de líquidos, gases o polvo inflamables.** Insertar o retirar el paquete de batería del cargador puede encender el polvo y los vapores.
- **NUNCA fuerce el paquete de batería dentro del cargador. NO modifique el paquete de batería en ninguna forma para instalarlo en un cargador no compatible ya que el paquete de batería se puede romper causando lesiones personales serias.** Consulte la tabla al final de este manual respecto a compatibilidad de las baterías y cargadores.
- **Cargue los paquetes de batería sólo en cargadores DEWALT.**
- **NO salpique ni sumerja en agua u otros líquidos.**
- **NO permita que agua o ningún otro líquido entre al paquete de batería.**
- **No almacene ni use la herramienta y el paquete de baterías en lugares donde la temperatura pueda alcanzar o exceder los 40 °C (104 °F) (como cobertizos exteriores o edificios de metal en verano).** Para obtener la mejor vida útil, guarde los paquetes de baterías en un lugar fresco y seco.
- **NOTA: No guarde los paquetes de baterías en una herramienta con el interruptor de gatillo bloqueado. Nunca sujete con cinta el interruptor de gatillo en la posición ON.**
- **No incinere el paquete de batería incluso si está dañado severamente o está completamente**

agotada. El paquete de batería pueden explotar en el fuego. Se crean humos y materiales tóxicos cuando se queman los paquetes de baterías de ion de litio.

- **No exponga un paquete de batería o una herramienta a fuego o temperatura excesiva.** La exposición a fuego o temperaturas mayores a 130 °C (265 °F) pueden causar una explosión.
- **Siga todas las instrucciones de carga y no cargue el paquete de batería o el aparato fuera del rango de temperatura especificado en las instrucciones.** Cargar inadecuadamente o en una temperatura fuera del rango especificado puede dañar la batería e incrementar el riesgo de incendio.
- **Si el contenido de la batería entra en contacto con la piel, lave de inmediato el área con jabón suave y agua.** Si el líquido de la batería entra en los ojos, enjuague con agua sobre el ojo abierto durante 15 minutos o hasta que desaparezca la irritación. Si se necesita atención médica, el electrolito de la batería está compuesto por una mezcla de carbonatos orgánicos líquidos y sales de litio.
- **El contenido de las celdas de batería abiertas puede causar irritación respiratoria.** Proporcione aire fresco. Si los síntomas persisten, busque atención médica.
- **El líquido de la batería puede ser inflamable si se expone a chispas o llamas.**
- **Nunca intente abrir el paquete de baterías por ninguna razón. Si la caja del paquete de baterías está agrietada o dañada, no la inserte en el cargador.** No aplaste, deje caer o dañe el paquete de la batería. No use un paquete de baterías o cargador que haya recibido un golpe fuerte, se haya dejado caer, se haya aplastado o dañado de cualquier manera (por ej., perforado con un clavo, golpeado con un martillo, o pisado). Los paquetes de batería dañados se deben regresar al centro de servicio para reciclaje.

Recomendaciones de Almacenamiento

El mejor lugar de almacenamiento es aquel que es fresco y seco, alejado de la luz solar directa y del exceso de calor o frío. Guarde el paquete de batería completamente cargado fuera del cargador.

Instrucciones de Limpieza de Paquete de Batería

La suciedad y grasa se pueden retirar del exterior de la paquete de batería con una tela o cepillo no metálico suave. No use agua o ninguna solución de limpieza.

Paquetes de Baterías de Indicador de Combustible (Fig. B)

Algunos paquetes de batería incluyen un indicador de combustible. Cuando se presiona y sostiene el botón de indicador de combustible, las luces LED indicarán el nivel de carga aproximado restante. Éste no indica la funcionalidad de la herramienta y está sujeto a variación en base a los componentes del producto, la temperatura y la aplicación del usuario final.

Transporte



ADVERTENCIA: Riesgo de incendio. No guarde, transporte, o lleve el paquete de batería de forma que objetos de metal puedan tener contacto con las terminales expuestas de la batería. Por ejemplo, no coloque la batería en delantales, bolsillos, cajas de herramientas, cajas de juego de productos, cajones, etc., con clavos sueltos, tornillos, llaves, monedas, herramientas manuales, etc. Al transportar paquetes de baterías individuales, asegúrese que las terminales de la batería estén protegidas y bien aisladas de materiales que puedan entrar en contacto con ellas y causar un cortocircuito. **NOTA:** Los paquetes de batería de ion de litio no se deben colocar en equipaje de mano en aviones y se deben proteger adecuadamente contra corto circuito si están en el equipaje registrado.

Envío de Paquete de Batería DeWALT FLEXVOLT®

El paquete de batería DeWALT FLEXVOLT® tiene una tapa de batería que se debe usar cuando se envíe el paquete de batería.

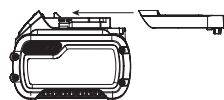

Conecte la tapa al paquete de batería para alistarlo para envío. Esto convierte el paquete de batería en tres baterías de 20V separadas. Las tres baterías tienen la clasificación Watt horas en el paquete de batería etiquetado "Envío." Si se envía sin la tapa o en una herramienta, el paquete es una batería en la clasificación de Watts hora indicada al lado de "Uso."

Ejemplo de etiqueta de paquete de batería:

USO: 120 Wh Envío: 3 x 40 Wh

En este ejemplo, el paquete de batería es tres baterías con 40 Watts hora cada una cuando se usa la tapa. De otra manera, el paquete de batería es de 120 Watts hora.

El Sello RBRC®

Lleve sus paquetes de batería agotados a un centro de servicio autorizado DeWALT o a su minorista local para reciclarlas. En algunas áreas, es ilegal colocar paquetes de batería gastados en la basura. También puede comunicarse con su centro de reciclaje local para obtener información sobre dónde dejar el paquete de batería agotado. No las coloque en el reciclaje de la acera. Para información adicional visite www.call2recycle.org.

O llame al número de larga distancia gratuito en el Sello RBRC®. RBRC® es una marca comercial registrada de Call 2 Recycle, Inc.



Instrucciones de Seguridad Importantes para Todos los Cargadores de Batería



ADVERTENCIA: Lea todas las advertencias de seguridad, instrucciones y marcas de precaución para el paquete de la batería, el cargador y el producto. La falla en seguir las advertencias

e instrucciones puede resultar en descarga eléctrica, incendio y/o lesiones serias.

- **NO intente cargar el paquete de batería con ningún cargador diferente a un cargador DEWALT.** Los cargadores y paquetes de batería DEWALT están diseñados específicamente para funcionar juntos.
- **Estos cargadores no están diseñados para usos diferentes a cargar paquetes de batería DEWALT recargables.** Cargar otros tipos de baterías puede causar que se sobrecalienten y exploten, resultando en lesiones personales, daño a la propiedad, incendio, descarga eléctrica o electrocución.
- **No exponga el cargador a la lluvia o la nieve.**
- **NO permita que agua o ningún otro líquido entre al cargador.**
- **Jale por el enchufe en lugar del cable cuando desconecte el cargador.** Esto reducirá el riesgo de daños al enchufe y cable eléctricos.
- **Asegúrese que el cable esté ubicado de forma que no se pueda pisar, provoque tropiezos, o de otra forma esté sujeto a daño o esfuerzo.**
- **No use un cable de extensión a menos que sea absolutamente necesario.** El uso de un cable de extensión inadecuado podría resultar en riesgo de incendio, descarga eléctrica o electrocución.
- **Cuando opere un cargador al aire libre, proporcione siempre un lugar seco y use un cable de extensión adecuado para uso en exteriores.** El uso de un cable adecuado para uso en exteriores reduce el riesgo de descarga eléctrica.
- **Un cable de extensión debe tener un tamaño de cable adecuado (AWG o American Wire Gauge) por seguridad.** Cuanto menor es el número de calibre del cable, el cable será más pesado y por lo tanto su capacidad. Un cable de tamaño inferior causará una caída en el voltaje en línea que resulta en una pérdida de energía y sobrecalentamiento. La siguiente tabla muestra el tamaño correcto a usar dependiendo de la longitud total de todos los cables de extensión juntos, y la clasificación de amperes de la placa de identificación. Si tiene duda, use el calibre más pesado siguiente.

Calibre mínimo para juegos de cable

Voltios		Longitud total de cable en pies (metros)			
120V		25 (7,6)	50 (15,2)	100 (30,5)	150 (45,7)
Clasificación de amperes		American Wire Gauge			
Mayor a	No mayor a				
0	6	18	16	16	14
6	10	18	16	14	12
10	12	16	16	14	12
12	16	14	12	No recomendado	

- **No coloque ningún objeto encima del cargador ni coloque el cargador sobre una superficie blanda que pueda bloquear las ranuras de ventilación y provocar un calor interno excesivo.** Coloque el cargador en una posición lejos de cualquier fuente de calor. El cargador se

ventila a través de ranuras en la parte superior e inferior del alojamiento.

- **No opere el cargador con un cable o enchufe dañado.** Solicite que los reemplacen de inmediato.
- **No opere el cargador si recibió un golpe fuerte, se dejó caer o se dañó de cualquier manera.** Llévelo a un centro de servicio autorizado.
- **No desensamble el cargador; llévelo a un centro de servicio autorizado cuando se requiera servicio o reparación.** El reensamble incorrecto puede resultar en un riesgo de descarga eléctrica, electrocución o incendio.
- **El cargador está diseñado para operar con corriente eléctrica doméstica estándar de 120V. No intente usarlo en ningún otro voltaje.** Esto no aplica al cargador de vehículos.
- **Los materiales extraños de naturaleza conductiva tales como, pero sin limitarse a, polvo de pulido, rebabas de metal, lana de acero, papel aluminio, o cualquier acumulación de partículas metálicas se deben mantener alejados de las cavidades y ranuras de ventilación del cargador.**
- **Siempre desconecte el cargador del suministro de energía cuando no haya paquete de baterías en la cavidad.**

Carga de la Batería (Fig. C)

1. Conecte el cargador en un tomacorriente apropiado.
 2. Inserte y asiente completamente el paquete de batería **11**. Las luces verde rojas parpadearán continuamente mientras carga.
 3. La carga está completa cuando las luces de carga roja permanecen encendidas continuamente. El paquete de batería se puede dejar en el cargador o retirarse.
- ⚠ ADVERTENCIA:** Sólo cargue baterías en temperatura ambiente mayor a 4,5 °C (40 °F) y menor a 40 °C (104 °F).
4. El cargador no cargará un paquete de batería defectuoso, lo que puede indicarse por las luces de carga que permanecen apagadas. Lleve el cargador y el paquete de batería a un centro de servicio autorizado si las luces permanecen apagadas.

NOTA: Consulte la etiqueta cerca de las luces de carga en el cargador respecto a los patrones de parpadeo. Los cargadores más viejos pueden tener información adicional y/o pueden no tener una luz indicadora amarilla.

NOTA: Para retirar el paquete de batería, algunos cargadores requieren que se presione el botón de liberación del paquete de batería **12**.

Demora de Paquete Caliente/Frío

Cuando el cargador detecta un paquete de batería que esté demasiado caliente o demasiado frío, comienza automáticamente una Demora de Paquete Caliente/Frío, suspendiendo la carga hasta que el paquete de batería alcance una temperatura apropiada. El cargador cambia automáticamente al modo de carga del paquete. Esta característica garantiza la vida máxima del paquete de batería.

Un paquete de batería frío puede cargar a un ritmo más lento que un paquete de batería caliente.

La demora de paquete caliente/frío se indicará por la luz roja que continúan parpadeando pero con la luz amarilla encendida continuamente. Una vez que el paquete de batería alcance una temperatura adecuada, la luz amarilla se apagará y el cargador reanudará el procedimiento de carga.

Cargadores DCB118 y DCB112

Los cargadores DCB118 y DCB112 están equipados con un ventilador interno diseñado para enfriar el paquete de batería. El ventilador se encenderá automáticamente cuando el paquete de batería se necesite enfriar.

No opere nunca el cargador si el ventilador no funciona adecuadamente o si las ranuras de ventilación están obstruidas. No permita que entren objetos extraños dentro del cargador.

Sistema de Protección Electrónica

Las herramientas de ion de litio están diseñadas con un Sistema de Protección Electrónica que protegerá el paquete de batería contra sobrecarga, sobrecalentamiento o descarga profunda. La herramienta se apagará automáticamente y el paquete de batería se necesitará volver a cargar.

Notas Importantes de Carga

1. Se puede obtener una mayor duración y un mejor rendimiento si la unidad de batería se carga a una temperatura ambiente de 18 °C–24 °C (65 °F–75 °F). NO cargue cuando el paquete de batería esté debajo de 4,5 °C (40 °F), o arriba de 40 °C (104 °F). Esto es importante y evitará causar daños graves a la batería.
2. El cargador y el paquete de baterías pueden calentarse al tacto durante la carga. Esta es una condición normal y no indica un problema. Para facilitar el enfriamiento de la batería después de su uso, evite colocar el cargador o la batería en un ambiente cálido, como en un cobertizo de metal o un remolque sin aislamiento.
3. Si la batería no se carga correctamente:
 - a. Verifique la operación del receptáculo conectando una lámpara u otro aparato;
 - b. Revise si el receptáculo está conectado a un interruptor de luz que apegue la energía cuando apague las luces;
 - c. Si persisten los problemas de carga, lleve la herramienta, el paquete de batería y el cargador a su centro de servicio local.
4. Puede cargar un paquete parcialmente usado cuando lo desee sin ningún efecto adverso en el paquete de baterías.

Instrucciones de Limpieza de Cargador

 **ADVERTENCIA:** Riesgo de descarga eléctrica. Desconecte el cargador del tomacorriente CA antes de limpiar. La suciedad y grasa se pueden retirar del exterior del cargador con una tela o cepillo no metálico suave. No use agua o ninguna solución de limpieza.

Montaje en Pared

Algunos cargadores DEWALT están diseñados para poderse montar en pared o colocarse vertical sobre una mesa o superficie de trabajo. Si se monta en pared, localice el cargador dentro del alcance de un tomacorriente eléctrico, y lejos de una esquina u otras obstrucciones que puedan impedir el flujo de aire. Use la parte posterior del cargador como una plantilla para la ubicación de los tornillos de montaje en la pared. Instale el cargador firmemente con tornillos para tablaroca (adquiridos por separado) por lo menos de 25,4 mm (1") de largo, con un diámetro de cabeza de tornillo de 7–9 mm (0,28–0,35"), atornillados en madera a una profundidad óptima dejando aproximadamente 5,5 mm (7/32") de tornillo expuesto. Alinee las ranuras en la parte posterior del cargador con los tornillos expuestos y conéctelos completamente dentro de las ranuras.

CONSERVE ESTAS INSTRUCCIONES PARA USO FUTURO

ENSAMBLE Y AJUSTES

 **ADVERTENCIA:** Para reducir el riesgo de lesiones personales, apague la unidad y retire el paquete de batería antes de realizar cualquier ajuste o retirar/instalar conexiones o accesorios, cuando reemplace la línea, o antes de la limpieza. Un arranque accidental puede causar lesiones.

Introducción

La herramienta de prensa inalámbrica compacta DCE210 utiliza un motor eléctrico para accionar una bomba de pistón hidráulica. La acción de bombeo fuerza a un ariete hacia adelante que fuerza que un juego de mordazas o accesorio se cierren. La mordaza presiona mecánicamente los accesorios sobre varios tipos de tubería para crear un sello hermético y permanente.

Interruptor de Gatillo (Fig. A)

Al apretar el interruptor de gatillo  avanza el ariete hidráulico, mientras que al soltarlo completamente se detiene el avance del ariete hidráulico.

Botón de Liberación de Ariete (Fig. A)



Presionar el botón de liberación de ariete  retrae el ariete hidráulico que libera la acción de la prensa.

Correa para el Hombro (Fig. A)

 **ADVERTENCIA:** La correa para el hombro y el anillo están diseñados para transportar la herramienta. No están diseñados para sujetar o asegurar la herramienta a una persona u objeto durante su uso. Revise la correa para el hombro y los puntos de sujeción de la herramienta respecto a desgaste o daños.

 **ADVERTENCIA:** No transporte la herramienta con la energía principal encendida. Apague la energía principal antes de transportar.

Su herramienta de prensa viene con una correa para el hombro.

1. Enganche los sujetadores de la correa para el hombro  en el anillo de la correa para el hombro .

Luz de Trabajo LED (Fig. A)

La luz de trabajo LED 14 está ubicada en la parte delantera de la herramienta.

- Las luces de trabajo LED se iluminarán cuando se encienda la herramienta. Si no se presiona el gatillo, las luces de trabajo LED se apagarán.
- La luz de trabajo se activa cuando se presiona el interruptor de gatillo. Las luces permanecerán encendidas durante cinco minutos. Después de cuatro minutos, la luz se atenuará a 60%, 20 segundos antes de apagarse.
- La herramienta permanece encendida por 15 minutos después de la última activación del gatillo.

Pantalla LED (Fig. D)

La pantalla LED en la parte superior de la herramienta de prensa incluye el botón ON/OFF 9, el LED de mantenimiento y servicio 17, y el LED de ciclo completo 18. Consulte la gráfica de Indicaciones LED para información específica.

Sistema CRIMP CONNECT™ DeWALT (Fig. A)

Esta herramienta de prensa es capaz de conectarse con una computadora por medio de puerto USB-C 10 en la parte trasera de la herramienta con el cable USB-C incluido con su herramienta. Esto permite que el usuario conecte la herramienta de prensa DeWALT a una computadora que utilice la aplicación de Internet del Sistema CRIMP CONNECT™ de DeWALT.

NOTA: El software del Sistema CRIMP CONNECT™ se rige por términos y condiciones independientes disponibles para su visualización a través del sitio web.

Paso 1: Visite el sitio web del Sistema CRIMP CONNECT™ en <https://crimp-connect.dewalt.com>.

Paso 2: Siga las instrucciones en el sitio web para crear su cuenta del Sistema CRIMP CONNECT™.

Paso 3: Conecte su herramienta de prensa con el sitio web del Sistema CRIMP CONNECT™ DeWALT conectando primero el cable USB-C incluido al puerto USB-C 10 en la parte posterior de la herramienta a un puerto USB en una computadora. Se debe insertar una batería en la herramienta. Vaya a la pantalla de Inicio del sitio web para tener acceso a los reportes de rastreo y uso de la herramienta almacenados en la herramienta de prensa.

NOTA: La conexión USB no cargará el paquete de batería de las herramientas.

Para obtener más información sobre la funcionalidad y características del Sistema CRIMP CONNECT™ DeWALT, llame al 1-800-4-DeWALT (1-800-433-9258), visite www.Dewalt.com o vea la página de Preguntas frecuentes y páginas de ayuda ubicadas en el sitio web.

Ensamble de Mordazas de Prensa (Fig. E)

ATENCIÓN: La mordaza 1 caerá si la corredera de bloqueo/liberación 4 se mueve mientras la mordaza está apuntada hacia abajo.

- Retire el paquete de la batería.
- Sostenga la mordaza de prensa 1 y mueva la corredera de bloqueo/liberación 4 hacia atrás. El pasador de

retención de mordaza 3 se abrirá automáticamente por resorte, liberando la mordaza.

- Retire la mordaza de prensa.
- Reemplace con una mordaza de prensa nueva o de tamaño diferente u otra conexión como se muestra en la Fig. E.
- Empuje el pasador de retención de la mordaza 3 hacia atrás hasta que se bloquee en posición cerrada.

AVISO: Para evitar dañar la herramienta, no opere la herramienta sin el pasador de retención de mordaza completamente insertado. Puede ocurrir daño a la herramienta.

OPERACIÓN

ADVERTENCIA: Para reducir el riesgo de lesiones personales severas, apague la unidad y retire el paquete de batería antes de realizar cualquier ajuste o retirar/instalar conexiones o accesorios. Un arranque accidental puede causar lesiones.

ADVERTENCIA: PELIGRO DE CORTE O AMPUTACIÓN. Nunca tenga ninguna parte de su cuerpo cerca de la mordaza de prensa o partes móviles durante el ciclo de prensa, o cuando la energía principal esté encendida. Pueden ocurrir lesiones personales graves.

ADVERTENCIA: La preparación de material e instalación adecuadas son responsabilidad del contratista de instalación.

ADVERTENCIA: Los accesorios de prensa se deben usar en cumplimiento con los códigos de construcción aplicables y conforme lo aprueben las autoridades que tengan jurisdicción. Para los procedimientos de instalación adecuados y para reducir el riesgo de falla que resulten en lesiones o daño a la propiedad, siga todas las instrucciones de seguridad e instalación.

ADVERTENCIA: Para reducir el riesgo de lesiones, siempre retire la mordaza de prensa o el accesorio para su transporte o almacenamiento.

Instalación y Desinstalación de Paquete de Batería (Fig. F)

NOTA: Para mejores resultados, asegúrese que su paquete de batería esté completamente cargado.

- Para instalar el paquete de batería 11 en la manija de la herramienta, alinee el paquete de la batería con los rieles dentro de la manija de la herramienta y deslícelo en la manija hasta que el paquete de batería esté asentado firmemente en la herramienta y asegúrese que no se desconecte.
- Para retirar el paquete de batería de la herramienta, presione el botón de liberación del paquete de batería 12 y jale firmemente el paquete de batería fuera de la manija de la herramienta. Insértelo en el cargador como se describe en la sección de cargador de este manual.

Colocación Adecuada de Manos (Fig. G)



ADVERTENCIA: Para reducir el riesgo de lesiones personales serias, **SIEMPRE** use la posición de las manos adecuada como se muestra.



ADVERTENCIA: Para reducir el riesgo de lesiones personales serias, **SIEMPRE** sostenga firmemente en anticipación de una reacción repentina.



ADVERTENCIA: Para reducir el riesgo de lesiones personales serias, **SIEMPRE** sostenga firmemente en anticipación de una reacción repentina.

La posición adecuada de las manos requiere una mano en la manija principal **16** con la otra mano por lo menos a 6 pulgadas de las mordazas mientras la herramienta está encendida.

Preparación de la Conexión



ADVERTENCIA: Siempre siga las instrucciones de instalación específicas del fabricante para los accesorios de herramientas de prensado que se utilizan. Es responsabilidad del instalador garantizar la compatibilidad de la tubería y los accesorios utilizados para la conexión. Comuníquese con el fabricante para obtener información específica sobre su sistema de accesorios. La falla en seguir todas las instrucciones y advertencias puede resultar en daño a la propiedad y/o lesiones personales serias.

- Asegúrese de limpiar el área de trabajo de escombros sueltos y cualquier otro elemento que pueda obstaculizar la operación de prensado.
- Asegúrese siempre que el área de trabajo esté configurada correctamente y que la conexión de la herramienta esté preparada de acuerdo con las instrucciones del fabricante del accesorio.
- Siga las instrucciones del fabricante del accesorio para asegurarse que el tubo esté insertado correctamente en el accesorio.

Prensado (Fig. A, D, E)



ADVERTENCIA: Para reducir el riesgo de lesiones personales serias, revise el ensamble de la mordaza respecto a limpieza, grietas u otro daño antes de comenzar a utilizar la prensa. Usar un ensamble de mordaza sucio o dañado podría resultar en conexiones de prensa adecuadas que podrían guiar a un daño extenso de la propiedad. Regrese el ensamble de mordaza dañado a una instalación de servicio DEWALT.



ADVERTENCIA: Para reducir el riesgo de lesiones personales graves, antes de su uso, revise las piezas de trabajo en busca de grietas, defectos o desgaste. Las piezas de trabajo defectuosas se pueden romper.



ADVERTENCIA: Antes de encender la herramienta de prensado, asegúrese que las manos no toquen las mordazas.

Antes de comenzar un prensado, verifique el indicador de combustible para determinar si la carga de la batería es suficiente para completar la operación de prensado.

NOTA: La carga débil en una batería puede resultar en una fuerza de prensa insuficiente o prensado incompleto.

NOTA: La herramienta se apagará automáticamente después de 15 minutos sin uso.

1. Presione los brazos de las mordazas **2** para abrir las mordazas **1** y colóquelos alrededor del accesorio.
2. Encienda la herramienta manteniendo presionado el botón de encendido/apagado **9** hasta que los tres LED (**17**, **18**) se iluminen en verde.
3. Sostenga la herramienta de forma segura.
4. Presione y mantenga presionado el interruptor de gatillo **6** hasta que se complete el ciclo, indicado porque el ariete regresa automáticamente a su posición original.
5. Cuando se completa el ciclo de prensado, el LED de ciclo completo **18** parpadeará en verde durante cinco segundos. Si el ciclo de prensado está incompleto, el LED de ciclo completo **18** parpadeará en rojo durante cinco segundos. Ninguna acción es posible hasta que el usuario presione el botón ON/OFF de encendido **9**.
6. Si la batería se agota o la herramienta falla durante la conexión de la prensa, los rodillos pueden retraerse presionando el botón de liberación de ariete **7**. Esto retraerá el ariete y permitirá que se abran las mordazas.
7. Presione el botón de encendido/apagado **9** para apagar la herramienta, luego presione los brazos de la mordaza para abrir las mordazas.

NOTA: Si la herramienta no completa el prensado correctamente, lea la sección **Indicaciones LED** o lleve la herramienta a un centro de servicio de fábrica DEWALT.

NOTA: Al presionar por encima, siempre confirme que la pieza de trabajo y la herramienta estén aseguradas antes de presionar.

NOTA: En el caso de un prensado incompleto, presione el botón de liberación de ariete **7** para abrir las mordazas de la prensa y quitar el material.

NOTA: Para garantizar la liberación de presión adecuada, presione completamente y sostenga el botón de liberación de ariete.

Inspección de Conexión Prensada

1. Limpie el accesorio prensado de cualquier anillo de control o etiqueta de control. Estos son utilizados por los fabricantes de accesorios para indicar un accesorio sin pensar.
2. Verifique que no haya una desalineación excesiva, que la tubería no esté completamente insertada en el accesorio y que la mordaza o el accesorio estén alineados incorrectamente. Asegúrese que no haya otros problemas presentes en la conexión prensada de acuerdo con las instrucciones del fabricante del accesorio. Si hay algún problema, retire el accesorio y reemplácelo por uno nuevo.
3. Pruebe el accesorio de acuerdo con las instrucciones del fabricante o los códigos locales.

MANTENIMIENTO

⚠️ ADVERTENCIA: Para reducir el riesgo de lesiones personales serias, apague la unidad y retire el paquete de batería antes de realizar cualquier ajuste o retirar/installar conexiones o accesorios. Un arranque accidental puede causar lesiones.

Su DEWALT ha sido diseñada para funcionar durante un largo período de tiempo con un mínimo de mantenimiento. La operación satisfactoria continua depende del cuidado adecuado de la herramienta y la limpieza regular.

⚠️ ADVERTENCIA: Antes de cada uso, revise la herramienta (incluyendo los indicadores LED) y corrija cualquier problema antes de intentar usar.

⚠️ ADVERTENCIA: Peligro de inyección de la piel. El aceite en el mecanismo está bajo presión extrema. No use las manos para revisar fugas de aceite. Si se observa fuga de aceite, regrese la herramienta a un centro de servicio autorizado DEWALT sin volver a usarla.

⚠️ ADVERTENCIA: Peligro de explosión. El sistema hidráulico interno crea presiones extremas. Sólo personal calificado por DEWALT debe dar servicio a esta herramienta.

Mantenimiento Requerido (Fig. A)

Se requiere mantenimiento cuando la herramienta de prensa de tubo alcance 32000 ciclos. Los indicadores de advertencia se iluminarán en el tablero de diagnóstico 8 como sigue.

1. Advertencia de mantenimiento en 30000 ciclos (Luces LED de mantenimiento amarillas parpadean continuamente).
2. Advertencia de mantenimiento final en 31950 ciclos (Luces LED de mantenimiento amarillas continuamente).
3. Se necesita servicio en 32000 ciclos (Luces LED de mantenimiento rojas por 10 segundos y la herramienta se apaga automáticamente). En 32000 ciclos, la herramienta ya no operará. Lleve su herramienta a un centro de servicio de fábrica DEWALT para mantenimiento y recalibración.

Limpieza

⚠️ ADVERTENCIA: Sople la suciedad y el polvo de todos los conductos de ventilación con aire seco, al menos una vez por semana. Para reducir el riesgo de lesiones, utilice siempre protección para los ojos aprobada ANSI Z87.1 al realizar esta tarea.

⚠️ ADVERTENCIA: Nunca utilice solventes ni otros químicos abrasivos para limpiar las piezas no metálicas de la herramienta. Estos productos químicos pueden debilitar los materiales plásticos utilizados en estas piezas. Utilice un paño humedecido sólo con agua y jabón neutro. Nunca permita que penetre líquido dentro de la herramienta ni sumerja ninguna de las piezas en un líquido.

Lubricación (Fig. A)

1. Revise el pasador de retención de la mordaza 3 y lubrique conforme se necesite con lubricante a base de silicona.
2. Revise la mordaza de prensa 1. Lubrique las juntas y entre las superficies de movimiento conforme se necesite con cualquier lubricante a base de grafito común.
3. Revise los resortes en las conexiones antes, durante y después de cada uso. Las conexiones deben abrir y cerrar libremente con un esfuerzo ligero o moderado.

Mantenimiento de Mordaza de Prensa (Fig. H, I)

⚠️ ADVERTENCIA: Para reducir el riesgo de lesiones personales serias, revise el ensamble de la mordaza respecto a limpieza, grietas u otro daño antes de comenzar a utilizar la prensa. Usar un ensamble de mordaza sucio o dañado podría resultar en conexiones de prensa adecuadas que podrían guiar a un daño extenso de la propiedad. Regrese el ensamble de mordaza dañado a una instalación de servicio DEWALT.

1. Retire cualquier suciedad o depósitos de metal dentro del perfil de la prensa 19 de la mordaza de prensa 1 (Fig. H).
2. Después de usar la mordaza de prensa, revise el perfil de prensa 19 de las mordazas de prensa respecto a daños 20 como se muestra en la Fig. I.
3. Después de cada 400 operaciones de prensa, lubrique las juntas y entre las superficies móviles en las mordazas con un lubricante a base de grafito en las juntas.

Accesorios

⚠️ ADVERTENCIA: Ya que los accesorios, diferentes a los ofrecidos por DEWALT, no han sido probados con este producto, el uso de tales accesorios con esta herramienta podría ser peligroso. Para reducir el riesgo de lesiones, sólo se deben usar accesorios recomendados por DEWALT con este producto.

Los accesorios recomendados para uso con su herramienta están disponibles por un costo adicional a partir de su distribuidor local o centro de servicio autorizado. Si necesita asistencia para localizar cualquier accesorio, póngase en contacto con DEWALT. Llame al 1-800-4-DEWALT (1-800-433-9258) o visite nuestro sitio web: www.dewalt.com.

Consulte la tabla de compatibilidad de accesorios de herramienta de prensa DEWALT.

Chip Tool Connect™ (Fig. J)

⚠️ ADVERTENCIA: Para reducir el riesgo de lesiones personales, apague la unidad y retire el paquete de batería antes de realizar cualquier ajuste o retirar/installar conexiones o accesorios. Una activación de arranque accidental puede causar lesiones.

Su herramienta está lista con el Chip Tool Connect™ y tiene una ubicación para instalación de un Chip Tool Connect™.

El Chip Tool Connect™ es una aplicación opcional para su dispositivo inteligente (como un teléfono inteligente o tableta) que conecta el dispositivo para utilizar la aplicación móvil para funciones de administración de inventario.

Consulte la **Hoja de instrucciones del Chip Tool Connect™** para información adicional.

Instalación de Chip Tool Connect™

1. Retire los tornillos de retención **21** que sostienen la cubierta de protección del Chip Tool Connect™ **22** en la herramienta.
2. Retire la cubierta de protección e inserte el Chip Tool Connect™ en la cavidad vacía **23**.
3. Asegúrese que el Chip Tool Connect™ esté al ras con el alojamiento. Asegúrelo con los tornillos de retención y apriete los tornillos.
4. Consulte la **Hoja de Instrucciones de Chip Tool Connect™** para instrucciones adicionales.

Reparaciones

El cargador y las unidades de batería no pueden ser reparados. El cargador y la unidad de batería no contienen piezas reparables.



ADVERTENCIA: Para asegurar la **SEGURIDAD** y la **CONFIABILIDAD** del producto, las reparaciones, el mantenimiento y los ajustes (inclusive la inspección y el cambio de las escobillas, cuando proceda) deben ser realizados en un centro de mantenimiento en la fábrica DEWALT u en un centro de mantenimiento autorizado DEWALT. Utilice siempre piezas de repuesto idénticas.

Para reparación y servicio de sus herramientas eléctricas, favor de dirigirse al Centro de Servicio más cercano

CULIACAN, SIN

Bldv. Emiliano Zapata 5400-1 Poniente Col. (667) 717 89 99
San Rafael

GUADALAJARA, JAL

Av. La Paz #1779 - Col. Americana Sector (33) 3825 6978
Juárez

MEXICO, D.F.

Eje Central Lázaro Cárdenas No. 18 - Local (55) 5588 9377
D. Col. Obrera

MERIDA, YUC

Calle 63 #459-A - Col. Centro (999) 928 5038

MONTERREY, N.L.

Av. Francisco I. Madero 831 Poniente - Col. (818) 375 23 13
Centro

PUEBLA, PUE

17 Norte #205 - Col. Centro (222) 246 3714

QUERETARO, QRO

Av. San Roque 274 - Col. San Gregorio (442) 2 17 63 14

SAN LUIS POTOSI, SLP

Av. Universidad 1525 - Col. San Luis (444) 814 2383

TORREON, COAH

Bldv. Independencia, 96 Pte. - Col. Centro (871) 716 5265

VERACRUZ, VER

Prolongación Díaz Mirón #4280 - Col. Remes (229) 921 7016

VILLAHERMOSA, TAB

Constitución 516-A - Col. Centro (993) 312 5111

PARA OTRAS LOCALIDADES:

Si se encuentra en México, por favor llame al (55) 5326 7100

Si se encuentra en U.S., por favor llame al

1-800-4-DEWALT (1-800-433-9258) o visite nuestro sitio

web: www.dewalt.com

Póliza de Garantía

IDENTIFICACIÓN DEL PRODUCTO:

Sello o firma del Distribuidor.

Nombre del producto: _____

Mod./Cat.: _____

Marca: _____

Núm. de serie: _____

(Datos para ser llenados por el distribuidor)

Fecha de compra y/o entrega del producto:

Nombre y domicilio del distribuidor donde se adquirió el producto:

Este producto está garantizado por un año a partir de la fecha de entrega, contra cualquier defecto en su funcionamiento, así como en materiales y mano de obra empleados para su fabricación. Nuestra garantía incluye la reparación o reposición del producto y/o componentes sin cargo alguno para el cliente, incluyendo mano de obra, así como los gastos de transportación razonablemente erogados derivados del cumplimiento de este certificado.

Para hacer efectiva esta garantía deberá presentar su herramienta y esta póliza sellada por el establecimiento comercial donde se adquirió el producto, de no contar con ésta, bastará la factura de compra.

Excepciones

Esta garantía no será válida en los siguientes casos:

- Cuando el producto se hubiese utilizado en condiciones distintas a las normales;
- Cuando el producto no hubiese sido operado de acuerdo con el instructivo de uso que se acompaña;
- Cuando el producto hubiese sido alterado o reparado por personas distintas a las enlistadas al final de este certificado.

Anexo encontrará una relación de sucursales de servicio de fábrica, centros de servicio autorizados y franquiciados en la República Mexicana, donde podrá hacer efectiva su garantía y adquirir partes, refacciones y accesorios originales.

Solamente para propósito de México:
Importado por: S.A de C.V.
Antonio Dovali Jaime #70 Torre C Piso 8
Col. Santa Fe Alvaro Obregon,
Ciudad de Mexico, Mexico.
C.P 01210
TEL(52) 55 53267100
R.F.C.BDE8106261W7

Registro en Línea

Gracias por su compra. Registre su producto ahora para:

- **SERVICIO EN GARANTÍA:** Si completa esta tarjeta, podrá obtener un servicio en garantía más eficiente, en caso de que exista un problema con su producto.
- **CONFIRMACIÓN DE PROPIEDAD:** En caso de una pérdida que cubra el seguro, como un incendio, una inundación o un robo, el registro de propiedad servirá como comprobante de compra.
- **PARA SU SEGURIDAD:** Si registra el producto, podremos comunicarnos con usted en el caso improbable que se deba enviar una notificación de seguridad conforme a la Federal Consumer Safety Act (Ley Federal de Seguridad de Productos para el Consumidor).
- Registro en línea en www.dewalt.com.

Garantía Limitada de Tres Años

Para los términos de garantía, visite <https://www.dewalt.com/support/warranty>.

Para solicitar una copia escrita de los términos de garantía, póngase en contacto con: Servicio al Cliente en DEWALT Industrial Tool Co., 701 East Joppa Road, Towson, MD 21286 o llame al **1-800-4-DEWALT (1-800-433-9258)**.

AMÉRICA LATINA: Esta garantía no aplica a productos vendidos en América Latina. Para productos vendidos en América Latina, consulte la información de garantía específica contenida en el empaque, llame a la compañía local o consulte la página de Internet respecto a la información de garantía.









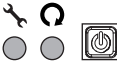

REEMPLAZO GRATUITO DE ETIQUETA DE ADVERTENCIA:

Si sus etiquetas de advertencia se vuelven ilegibles o faltan, llame al **1-800-4-DEWALT (1-800-433-9258)** para reemplazo gratuito.

ESPECIFICACIONES

DCE210	20V Max*
Fuerza de ariete nominal	5395–5845 lbs (24 kN–26 kN)
Rango de temperatura de operación	14 °F–122 °F (-10 °C–50 °C)

Indicaciones LED

INDICACIÓN	ACCIÓN DEL USUARIO	LEDs	EJEMPLO
Energía de unidad	Unidad encendida	Presione el botón ON/OFF 9 Ambos LED (17 , 18) y el botón ON/OFF 9 se iluminan en verde por un segundo.	 VERDE
	Unidad apagada	Presione el botón ON/OFF 9 Ambos LED (17 , 18) y el botón ON/OFF 9 parpadean en verde durante cinco segundos.	 VERDE
USB	Conecte la herramienta a la computadora por medio de USB-C NOTA: La indicación es permanente tan pronto como la herramienta se conecte a través de USB.	Ambos LED (17 , 18) se iluminarán en azul continuamente.	 AZUL
Batería	Carga completa	El botón ON/OFF 9 e ilumina en verde continuamente. NOTA: La indicación es permanente tan pronto como la herramienta se encienda.	 VERDE
	Carga media	El botón ON/OFF 9 parpadea en verde continuamente. NOTA: La indicación es permanente tan pronto como la herramienta se encienda.	 VERDE
Ciclo de engrace/prensa	Ciclo Completo	Intento de engrace/prensa El LED de ciclo completo 18 parpadea en verde por cinco segundos.	 VERDE
	Ciclo No Completo	Intento de engrace/prensa El LED de ciclo completo 18 se ilumina en rojo sólido.	 ROJO
Mantenimiento	Advertencia de mantenimiento	El LED de mantenimiento y servicio 17 se ilumina en amarillo continuamente. NOTA: 2000 ciclos restantes. La indicación es permanente tan pronto como la herramienta se encienda.	 AMARILLO
	Advertencia de mantenimiento final	El LED de servicio y mantenimiento 17 parpadea en amarillo continuamente. NOTA: 50 ciclos restantes. La indicación es permanente tan pronto como la herramienta se enciende.	 AMARILLO
	Necesita servicio	El LED de mantenimiento y servicio 17 se ilumina en rojo por diez segundos, y después la herramienta se apaga automáticamente. NOTA: Cero ciclos restantes.	 ROJO
Temperatura	Temperatura fuera de rango NOTA: La indicación es permanente tan pronto como la herramienta se encienda. Los LEDs se apagarán cuando se alcance la temperatura de operación aceptable.	Los LED de mantenimiento y servicio 17 y Ciclo completo 18 se iluminan en rojo continuamente.	 ROJO

**Compatible battery packs and chargers / Blocs-piles et chargeurs compatibles /
Baterías y cargadores compatibles**

20V Max* Li-Ion	Battery Packs Bloc-piles Baterías	DCB201, DCB203, DCB203G, DCB204, DCB204BT**, DCB205, DCB205G, DCB205BT**, DCB206, DCB208, DCB210, DCB230, DCB240, DCBP034, DCBP520
	Chargers Chargeurs Cargadores	DCB094, DCB102, DCB103, DCB104, DCB107, DCB112, DCB113, DCB115, DCB118, DCB132, DCB1102, DCB1104, DCB1106, DCB1112

60V Max* Li-Ion	Battery Packs Bloc-piles Baterías	DCB606, DCB609, DCB609G, DCB612, DCB615
	Chargers Chargeurs Cargadores	DCB094, DCB102, DCB103, DCB104, DCB107, DCB112, DCB113, DCB115, DCB118, DCB132, DCB1102, DCB1104, DCB1106, DCB1112

* Maximum initial battery voltage (measured without a workload) is 20, 60 or 120 volts. Nominal voltage is 18, 54 or 108. (120V Max* is based on using 2 DeWALT 60V Max* lithium-ion batteries combined.)

* La tension initiale maximum du bloc-piles (mesurée à vide) est de 20, 60 ou 120 volts. La tension nominale est de 18, 54 ou 108. (120V max* se base sur l'utilisation combinée de 2 blocs-piles au lithium ion DEWALT de 60V max*.)

* El máximo voltaje inicial de la batería (medido sin carga de trabajo) es 20 o 60 o 120 voltios. El voltaje nominal es de 18, 54 o 108V. (120V Máx* se basan en el uso de 2 baterías de iones de litio DEWALT de 60V Máx* combinadas.)

**BT - Bluetooth®

NOTE: The Bluetooth® word mark and logos are registered trademarks owned by the Bluetooth® SIG, Inc., and any use of such marks by DeWALT is under license. Other trademarks and trade names are those of their respective owners.

REMARQUE: le mot servant de marque et les logos Bluetooth® sont des marques déposées appartenant à Bluetooth SIG, Inc., et toute utilisation de ces marques par DeWALT est sous licence. Les autres marques de commerce et noms commerciaux sont ceux de leurs détenteurs respectifs.

NOTA: La palabra y los logotipos de Bluetooth® son marcas registradas propiedad de Bluetooth® SIG, Inc., y DeWALT utiliza dichas marcas bajo licencia. Otras marcas comerciales y nombres comerciales pertenecen a sus respectivos propietarios.



WARNING: Use of any other battery packs may create a risk of injury and fire.



AVERTISSEMENT: utiliser d'autres blocs-piles peut créer un risque de blessure ou d'incendie.



ADVERTENCIA: El uso de cualquier otro paquete de batería puede crear un riesgo de lesiones e incendio.

NOTE: DO NOT charge when the battery pack is below 40 ° F (4.5 ° C) or above 104 ° F (40 ° C). Do not store or use the tool and battery pack in locations where the temperature may reach or exceed 104 ° F (40 ° C).

REMARQUE: NE PAS charger lorsque le bloc-piles est en dessous de 4,5 ° C (40 ° F) ou au-dessus de 40 ° C (104 ° F). Ne pas entreposer ou utiliser l'outil et le bloc-piles dans des endroits où la température peut atteindre ou excéder 40 ° C (104 ° F).

NOTA: NO cargue cuando el paquete de batería esté debajo de 4,5 ° C (40 ° F), o arriba de 40 ° C (104 ° F). No almacene ni use la herramienta y el paquete de baterías en lugares donde la temperatura pueda alcanzar o exceder los 40 ° C (104 ° F).

DeWALT Industrial Tool Co., 701 East Joppa Road, Towson, MD 21286
Copyright © 2023

The following are trademarks for one or more DeWALT power tools: the yellow and black color scheme, the "D" shaped air intake grill, the array of pyramids on the handgrip, the kit box configuration, and the array of lozenge-shaped humps on the surface of the tool.